

Kære kunde

Tak for dit køb af kaffemaskinen Smeg Style 50-design.

Med valget af et af vores produkter har du valgt en løsning, hvor æstetik og innovativ teknologisk forskning tilbyder unikke produkter, som bliver en del af boligens indretning. Smegs husholdningsapparater er altid perfekt kombinerede med de andre produkter i serien, og med tiden kan de blive til designobjekter i dit køkken.

Vi håber, du vil få den fulde glæde af dit husholdningsapparats funktioner.

Hvis du ønsker at vide mere om produktet, kan du besøge: [www.smeg.com](http://www.smeg.com) eller [www.smeg50style.com](http://www.smeg50style.com).

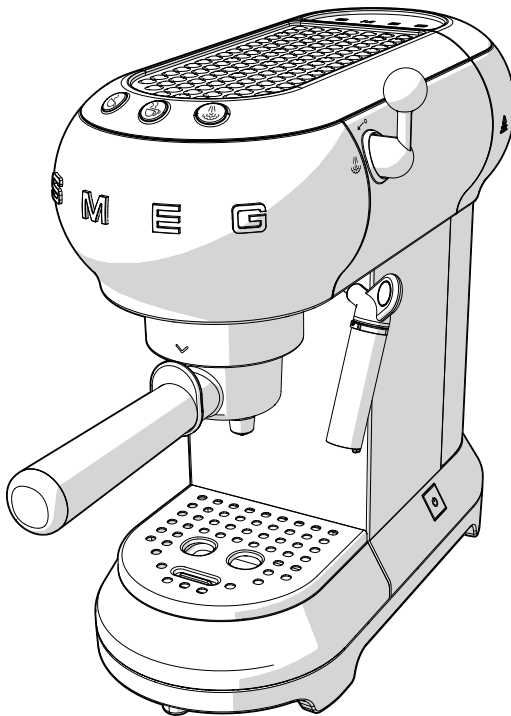

Model ECF01  
Kaffemaskine

# Indholdsfortegnelse

<b>1 Advarsler</b>	<b>202</b>
1.1 Introduktion	202
1.2 Denne brugermanual	202
1.3 Tilsigtet anvendelse	202
1.4 Generelle sikkerhedsanvisninger	202
1.5 Producentens ansvar	205
1.6 Identifikationsskilt	205
1.7 Bortskaffelse	205
<b>2 Beskrivelse</b>	<b>206</b>
2.1 Beskrivelse af produktet	206
<b>3 Anvendelse</b>	<b>207</b>
3.1 Inden første brug	207
3.2 Første anvendelse	208
3.3 Sådan tilbereder du en espressokaffe	209
3.4 Sådan tilbereder du en cappuccino	211
3.5 Sådan udledes varmt vand	212
3.6 Sådan åbner du programmeringsmenuen og ændrer indstillingerne	212
3.7 Afkøling af kedlen	215
<b>4 Rengøring og vedligeholdelse</b>	<b>216</b>
4.1 Advarsler	216
4.2 Rengøring af maskinhuset	216
4.3 Rengøring af kaffemaskinens dele	216
4.4 Afkalkning	218
4.5 Hvad gør jeg hvis...	219



# Advarsler

## 1 Advarsler

### 1.1 Introduktion

Vigtig information til brugeren:

#### Advarsler



Generelle informationer om denne brugermanual, om sikkerheden og om den endelige bortskaffelse.

#### Beskrivelse



Beskrivelse af apparatet.

#### Anvendelse



Information om brugen af apparatet.

#### Rengøring og vedligeholdelse



Informationer om korrekt rengøring og vedligeholdelse af apparatet.



Sikkerhedsanvisninger



Information



Forslag

### 1.2 Denne brugermanual

Denne brugermanual udgør en integreret del af apparatet og skal opbevares i hel stand på et lettilgængeligt sted for brugeren under hele apparatets levetid.

### 1.3 Tilsigtet anvendelse

Apparatet kan bruges til at tilberede espresso og cappuccino med kaffepulver eller pods. Enhver anden anvendelse er ukorrekt. Brug ikke apparatet til andre formål end den tilsigtede anvendelse.

### 1.4 Generelle sikkerhedsanvisninger

- Apparatet må ikke benyttes af personer (herunder børn) med nedsatte fysiske, sensoriske eller mentale evner, eller med manglende erfaring og viden, medmindre de er under opsyn eller blevet instrueret i sikker brug af apparatet af en person, som er ansvarlig for deres sikkerhed.
- Børn skal være under opsyn for at sikre, at de ikke leger med apparatet.
- Rengøring og vedligeholdelse må ikke udføres af børn uden opsyn.



- Sænk aldrig apparatet ned i vand.
- Dette apparat er udelukkende beregnet til husholdningsbrug. Desuden må det ikke anvendes:
  - i personalekøkkener i forretninger, kontorer og andre arbejdsmiljøer
  - i bondegårdsferieboliger og lign
  - af kunder på hoteller, moteller og beboelsesområder
  - i bed & breakfast.
- Hvis el-ledningen er beskadiget skal det tekniske servicecenter kontaktes med anmodning om udskiftning, så mulige farer kan undgås.
- Hold apparatet og det ledning uden for børns rækkevidde, som ikke er fyldt 8 år.
- Børn må ikke lege med apparatet.
- Apparatet må anvendes af personer med nedsatte fysiske, sensoriske eller mentale evner, eller med manglende erfaring og viden, hvis de er under opsyn eller instrueret i sikker brug af apparatet og farerne, som er forbundet hermed.
- Afbryd apparatet fra strømstikket inden afmontering og rengøring.



### Varme overflader

- Overfladerne, som er markeret med dette tegn, bliver varme under brug. Symbolet findes kun på nogle modeller.

### Kun for de europæiske markeder:

- Brugen af dette apparat er tilladt for børn fra 8 år, hvis de er overvåget eller instrueret i sikker brug af apparatet, og hvis de forstår de involverede risici.
- Rengøring og vedligeholdelse kan udføres af børn fra 8 år, hvis de er overvåget.



## Advarsler

### For dette apparat

- Overhold alle sikkerhedsadvarslerne for at bruge apparatet sikkert.
- Læs denne manual grundigt inden du bruger apparatet første gang.
- Sluk for apparatet straks efter brug.
- Lad ikke apparatet være uden opsyn, mens det er i funktion.
- Afbryd altid kaffemaskinen fra stikket før komponenterne afmonteres og monteres eller før rengøring.
- Fjern stikket fra stikkontakten inden apparatet gøres rent, eller hvis det er defekt.
- Lad kaffemaskinen afkøle, inden den gøres rent.
- Brug ikke kaffemaskinen uden vand i beholderen eller uden beholder.
- Hold altid en afstand på mindst 3 cm mellem kaffemaskinen og eventuelle side- eller bagvægge, og hold mindst 15 cm frirum over kaffemaskinen.
- Fare for forbrænding! Kaffemaskinen bliver varm, og producerer varmt vand og damp, når den er i funktion.
- Fare for forbrænding! Rør ikke ved kopvarmepladen, mens apparatet er tændt.
- Brug ikke kaffemaskinen i kombination med dele eller tilbehør fra andre producenter.
- Brug kun originale reservedele fra producenten. Brugen af reservedele, som ikke er anbefalet af producenten, kan forårsage brand, elektriske stød eller personkvæstelser.
- Stil kun kaffemaskinen på plane og tørre overflader.
- Undgå, at kaffemaskinen bliver våd eller ramt af væskesprøjt. I tilfælde af kontakt med væsker skal el-ledningen omgående trækkes ud af stikkontakten, og apparat tørres omhyggeligt. Fare for elektrisk stød!
- Brug ikke aggressive rengøringsmidler eller skarpe genstande til rengøring af kaffemaskinen.
- Udfør aldrig ændringer ved apparatet.
- Forsøg aldrig at slukke en flamme/ild med vand: Sluk apparatet, fjern stikket fra stikkontakten, og dæk flammen med et låg eller brandhæmmende tæppe.
- Undgå, at el-ledningen kommer i kontakt med skarpe kanter.
- Placer aldrig apparatet over eller i nærheden af tænde gas- eller el-blus, inde i en ovn eller i nærheden af varmekilder.
- Placer ikke apparatet i nærheden af vandhaner eller køkkenvaske.



## 1.5 Producentens ansvar

Fabrikanten fraskriver sig ethvert ansvar for skader på personer eller ejendom, som skyldes:

- En anden anvendelse af apparatet end den foreskrevne
- manglende gennemlæsning af anvisningerne i betjeningsvejledningen
- manipulering, også af en enkelt del af apparatet
- anvendelse af ikke-originale reservedele
- manglende overholdelse af sikkerhedsadvarslerne.

## 1.6 Identifikationsskilt

Identifikationsskiltet bærer tekniske data, serienummeret og mærkningen. Identifikationsskiltet må aldrig fjernes.

## 1.7 Bortskaffelse



Dette apparat skal bortskaffes separat fra andet affald (direktivet 2012/19/EU). Dette apparat indeholder ikke stoffer i en sådan mængde, at de betragtes som sundheds- og miljøskadelige, ifølge gældende europæiske direktiver.

- **Brugte elektriske apparater må ikke bortskaffes med almindeligt husholdningsaffald!** Gamle apparater skal bortskaffes i overensstemmelse med gældende bestemmelser og afleveres til indsamlingscentre for separat indsamling af affald fra elektrisk og elektronisk udstyr. På denne måde er det muligt at genbruge værdifulde materialer fra de gamle apparater og beskytte miljøet. Du bedes kontakte de lokale myndigheder eller personalet på indsamlingscentrene for mere information.

Det præciseres at der til emballage anvendes materialer, som ikke forurener, og som kan genanvendes.

- Bring emballagematerialerne til en genbrugsplads.



### Plastikemballage Fare for kvælning

- Efterlad ikke emballagen eller dele af den uden opsyn.
- Lad ikke børn bruge emballagens plastikposer til leg.



### Elektrisk spænding Fare for livsfarligt elektrisk stød

- Deaktiver hovedstrømforsyningen.
- Fjern strømforsyningskablet fra det elektriske anlæg.



## 2 Beskrivelse

### 2.1 Beskrivelse af produktet

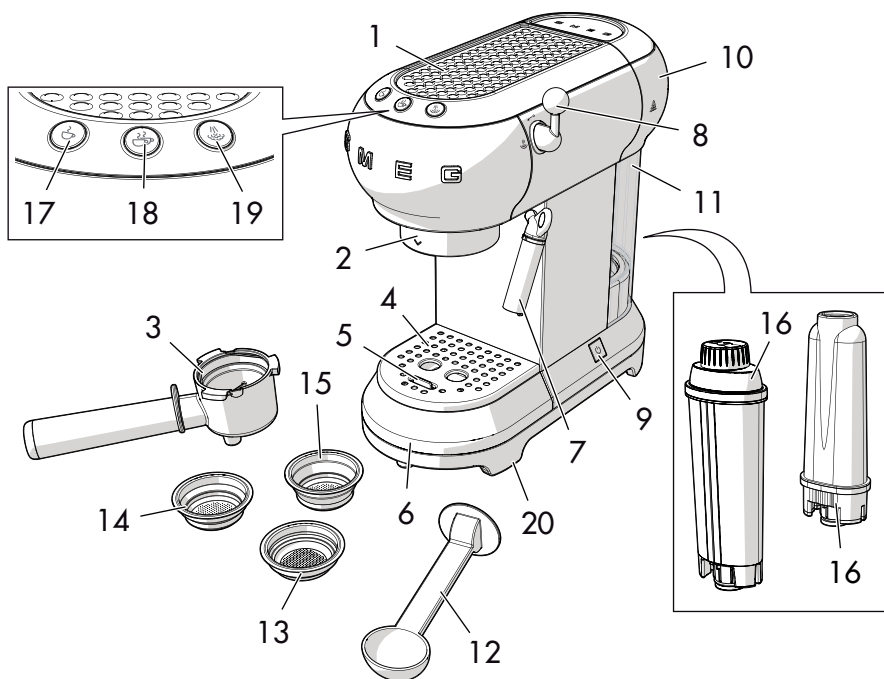

#### Model ECF01 - Kaffemaskine

- |                                     |   |
|-------------------------------------|---|
| 1 Kopvarmeplade                     | 11 Vandbeholder (1 liter)   |
| 2 Kogerens si                       | 12 Måleske/stempel  |
| 3 Filterholder                      | 13 Filter til pods  |
| 4 Kopbakke i rustfrit stål          | 14 Filter til 1 kop kaffe tilberedt med kaffepulver                       |
| 5 Indikator for fuld drypbakke      | 15 Filter til 2 kopper kaffe tilberedt med kaffepulver                    |
| 6 Drypbakke i rusfrit stål          | 16 Vandfilter (ekstraudstyr)  |
| 7 Varmtvands-damphane/cappuccinator | 17 Kaffeknap til 1 kop kaffe (hvid kontrollampe)                          |
| 8 Damphåndtag                       | 18 Kaffeknap til 2 kopper kaffe (hvid kontrollampe)                       |
| 9 Afbryder ON/OFF                   | 19 Dampknap (hvid kontrollampe)/knap til afkalkning (orange kontrollampe) |
| 10 Låg til vandbeholder             | 20 Skridsikre fødder  |



## 3 Anvendelse



### Fare for livsfarligt elektrisk stød

- Sæt stikket i en passende stikkontakt med jordforbindelse.
- Pil ikke ved jordforbindelsen.
- Brug ikke en adapter.
- Brug ikke en forlængerledning.
- Manglende overholdelse af disse advarsler kan være livsfarlig og forårsage brand eller elektrisk stød.

### 3.1 Inden første brug

1. Fjern eventuelle etiketter og klistermærker fra kaffemaskinen.
2. Vask og tør omhyggeligt kaffemaskinens dele (se „4 Rengøring og vedligeholdelse“.)
3. Fjern låget (1) ved at trække det op, og træk vandbeholderen (2) ud.

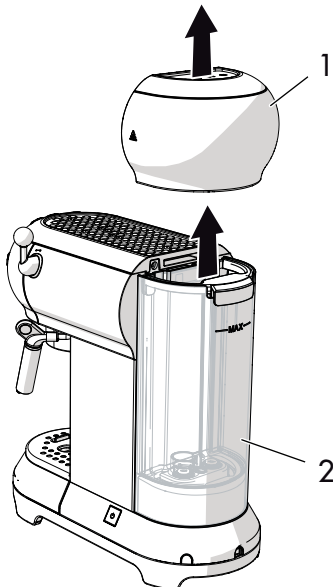

4. Fyld vandbeholderen (2) med frisk vand direkte fra hanen, eller brug en kande. Pas på, at maksimumniveauet, som er anført på beholderen, ikke overskrides.

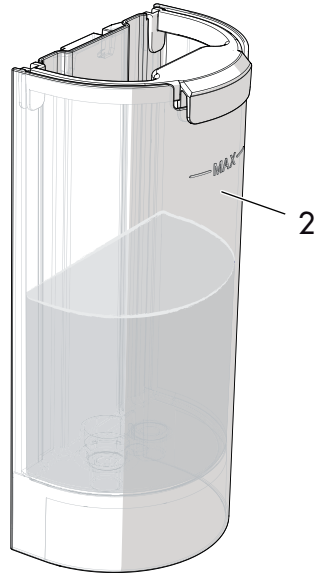

### Fare for skader på maskinen

- Brug ikke kaffemaskinen uden vand i beholderen eller uden indsat beholder.



Delene, som kan komme i kontakt med levnedsmidler, er fremstillet af materialer, som opfylder kravene i lovgivningen.





## 3.2 Første anvendelse

1. Tænd for kaffemaskinen ved at trykke på afbryderen ON/OFF (1): De tre kontrollamper (2), (3) og (4) blinker i rækkefølge.

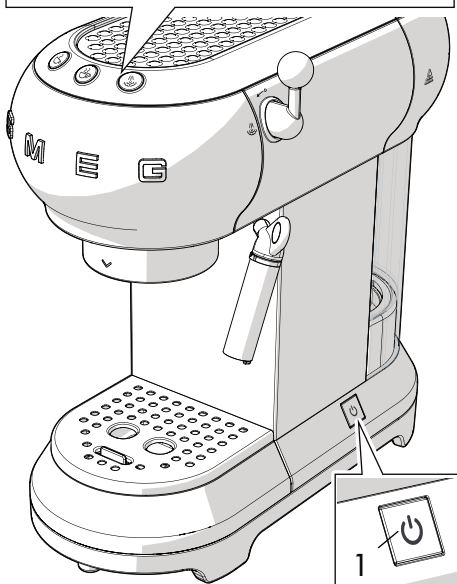
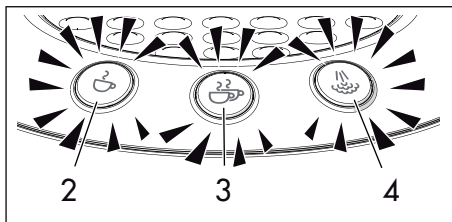

2. Kontrollamperne (2) og (3) blinker for at angive, at maskinen varmer op til den forindstillede temperatur. Kaffemaskinen er klar til brug, når kontrollamperne lyser fast.

**i** Inden apparatet tages i brug første gang skal alle indvendige kredsløb skylles grundigt:

- Sæt filterholderen i kaffemaskinen.
- Placér en beholder under kaffeudløbende, og tryk på knappen .
- Gentag denne procedure 5 gange.

**i** Det anbefales også at udføre denne skylning af de indvendige kredsløb, hvis kaffemaskinen har stået ubrugt i længere tid.

3. Placer en beholder under varmtvands-/damphanen (4).
4. Drej damphåndtaget (5) til positionen , og lad 100 ml vand løbe ud.



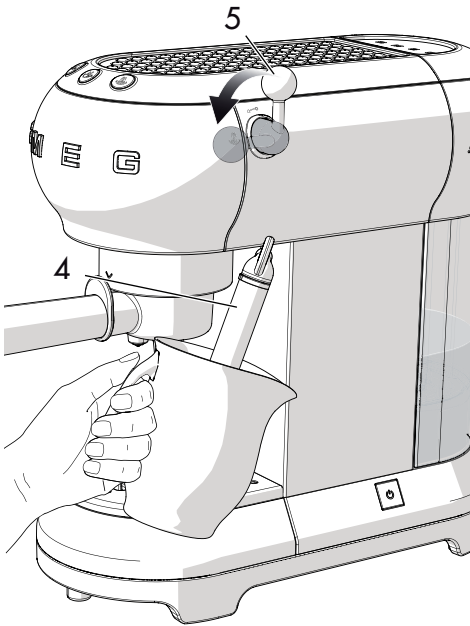

5. Drej damphåndtaget (5) tilbage til positionen .



## 3.3 Sådan tilbereder du en espressokaffe

Med kaffepulver:

1. Sæt filteret til kaffepulver (1) i maskinens filterholder (2); vælg mellem filteret til en kop  eller til to kopper .

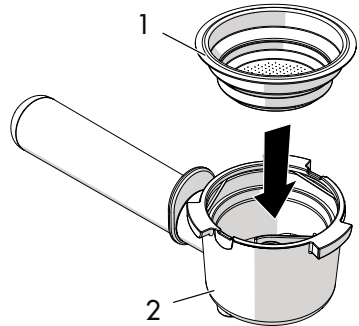

2. Pres kaffepulveret med stemplet (3).

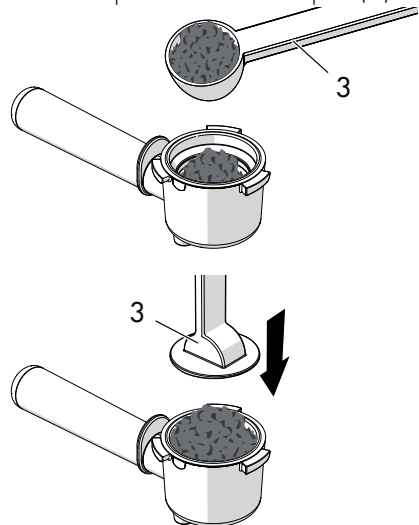

**i** Bryg 4/5 kopper kaffe eller 4/5 cappuccinoer for at opnå et tilfredsstillende resultat.

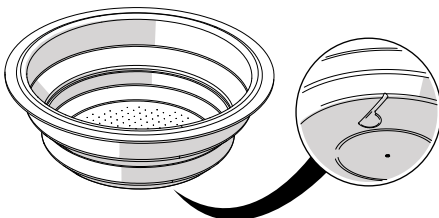

### Filtre

Kaffemaskinen er forsynet med tre filtre: et filter til en kop, et filter til to kopper og et filter til kaffepods. Det tilsvarende symbol er præget under hvert filter.





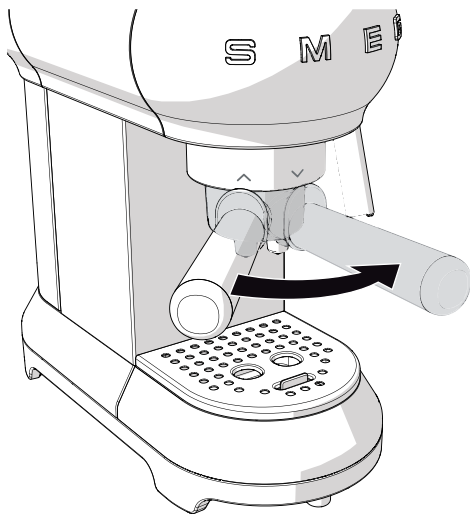

## Anvendelse

3. Fjern eventuelt overskydende kaffepulver fra filterholderens kant. Sæt filterholderens ind med håndtaget på linje med , og drej det til højre, til det er i positionen .



4. Sæt koppen eller kopperne under filterholderens udløb, og tryk på knappen  eller .

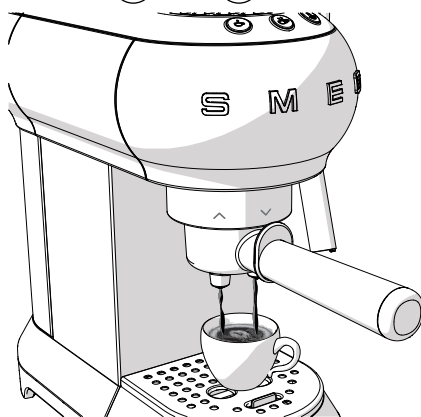

### Fare for forbrænding!

- For at undgå sprøjt, må filterholderen ikke fjernes, mens vandet løber ud. Vent et par sekunder til vandet er løbet helt ud.



- Kom en strøget måleske kaffepulver i filteret (ca. 7 gram) til at brygge en kop kaffe.
- Kom to strøgne måleskeer i filteret til to kopper kaffe.
- Hvis du ønsker meget stærk kaffe, skal du trykke pulveret hårdt med stemplet.
- Hvis du ønsker mild kaffe, skal du trykke pulveret let med stemplet.



Det er helt normalt at de første kopper kaffe ikke når den rette temperatur, hvis maskinen har været inaktiv i længere tid (en pause på mere end 30 min). Gode råd til hvordan du får en varm kop kaffe med det samme er anført i afsnittet „4.5 Hvad gør jeg hvis...”



## Med kaffepods:

1. Sæt kaffepod'en  i filterholderen.
2. Sæt pod'en så centralt som muligt i filterholderen.
3. Forsæt som for brygning af kaffe med kaffepulver.







### Fare for forbrænding!

- For at undgå sprøjt, må filterholderen ikke fjernes, mens vandet løber ud. Vent et par sekunder til vandet er løbet helt ud.
- Vandudløbet kan afbrydes på et hvilket som helst tidspunkt ved at trykke på udløbsknappen.
- Hold udløbsknappen trykket, hvis du ønsker at øge mængden af kaffe i koppen.



## 3.4 Sådan tilbereder du en cappuccino

1. Tilbered espressokaffen i en stor kop.
2. Tryk på knappen : Kontrollampen blinker.
3. Fyld en beholder med 100 gram kold letmælk for hver cappuccino, som du ønsker at tilberede.

4. Når kontrollampen  lyser fast, placer en tom beholder under cappuccinatoren (1), og åbn damphanen (2) i positionen , for at udlede evt. vand. Derefter lukkes håndtaget.
5. Placer beholderen med mælk under cappuccinatoren (1) ved at sænke cappuccinatoren nogle millimeter ned i mælken. Drej håndtaget (2) til positionen , og bevæg langsomt beholderen op og ned for at opnå et cremet skum.

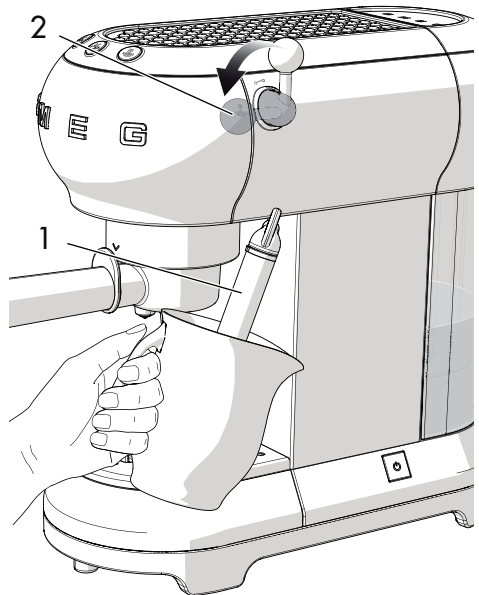



## Anvendelse

6. Når mælkens volumen er fordoblet, sænk cappuccinatoren helt ned i beholderen, og varm mælken op til 60 °C. Luk for dampen ved at dreje damphåndtaget med uret.
7. Hæld mælken i kopperne med espressokaffen.



### 3.5 Sådan udledes varmt vand

1. Tænd maskinen på afbryderen **ON/OFF** og vent, til kontrollamperne for kaffeudløb lyser fast.
2. Placer en beholder under cappuccinatoren.
3. Drej damphåndtaget til positionen  for at lade varmt vand løbe ud.



- Lad damp løbe ud i maksimalt 60 sekunder.

### 3.6 Sådan åbner du programmeringsmenuen og ændrer indstillingerne

1. Sørg for, at maskinen er klar til brug, og hold knappen  trykket i 10 sekunder, indtil de tre knapper begynder at blinke: Maskinen er i programmeringstilstand.
2. Indstil maskinen, så den passer til dine behov.
3. Menuen forlades ved at vente i 15 sekunder uden at trykke på nogen knap.



- Hvis du ønsker at tilberede flere cappuccinoer, skal du først tilberede det ønskede antal kopper kaffe, og derefter skumme mælken til alle cappuccinoer.
- Af hygiejniske grunde anbefales det at rengøre dampkanalen efter hver brug.
- Fjern mælkeresterne ved at dreje på damphåndtaget og lade damp løbe ud.
- Lad damp løbe ud i maksimalt 60 sekunder.







## Indstilling af kaffetemperatur

1. Åbn programmeringsmenuen.
2. Tryk på knappen  for at vælge kaffetemperaturen. Kontrollamperne for den aktuelle indstilling tænder:



Kontrollampe	Temperaturindstilling
--------------	-----------------------



3. Kontrollamperne begynder at blinke i rækkefølge.
4. Tryk på knappen ud for den ønskede temperatur: lav , middel  eller høj .
5. Knappen  blinker for at angive, at indstillingen er gemt i hukommelsen.

## Indstilling af kaffemængden

Sådan ændrer du den indstillede kaffemængde:

1. Placér en eller to kopper under filterholderens udløb.
2. Tryk på knappen for en  eller to kopper , og hold den.
3. Maskinen begynder at udlede kaffe.

4. Slip knappen, når den ønskede kaffemængde er nået.
5. Kontrollampen blinker for at angive, at den indstillede mængde er gemt i maskinens hukommelse.

## Indstilling af vandets hårdhedsgrad

1. Åbn programmeringsmenuen.
2. Tryk på knappen  for at vælge vandets hårdhedsgrad. Kontrollamperne for den aktuelle indstilling tænder:

Kontrollampe	Indstilling af vandets hårdhedsgrad
--------------	-------------------------------------



3. Kontrollamperne begynder at blinke i rækkefølge.



# Anvendelse

4. Tryk på knappen for vandets hårdhedsgrad:



blødt



middel



hårdt

<10 °dH

10 °dH -  
20 °dH

> 20 °dH

<18 °fH

18 °fH - 36 °fH

<36 °fH

< 180 mg/l  
CaCo3

180-300 mg/l  
CaCo3

360 mg/l  
CaCo3









5. Knappen  blinker for at angive, at indstillingen er gemt i hukommelsen.





## Indstilling af tiden til automatisk slukning

Af strømbesparende grunde er kaffemaskinen udstyret med en automatisk slukkefunktion, hvis den ikke anvendes i længere tid.

Apparatet tændes igen ved at trykke en vilkårlig knap på betjeningspanelet. Sådan indstiller du tiden til automatisk slukning:

1. Åbn programmeringsmenuen.
2. Tryk på knappen  for at vælge tiden til automatisk slukning. Kontrollamperne for den aktuelle indstilling tænder:



Kontrollampe	Indstilling af tidspunkt
  	9 minutter
  	30 minutter
  	3 timer

3. Kontrollamperne begynder at blinke i rækkefølge.
4. Tryk på knappen ud for den tid, som du ønsker at indstille; vælg mellem 9 minutter , 30 minutter  eller 3 timer .
5. Knappen  blinker for at angive, at indstillingen er gemt i hukommelsen.



## Genoprettelse af fabriksindstillingerne

Sådan genopretter du fabriksindstillingerne:

1. Åbn programmeringsmenuen.
2. Drej damphåndtaget tilbage til positionen .
3. Tryk på knappen : De tre kontrollamper blinker for at angive, at fabriksindstillingerne er genoprettet.
4. Drej damphåndtaget tilbage til positionen .

## 3.7 Afkøling af kedlen

Kedlen skal være afkølet, hvis du ønsker at tilberede en kaffe straks efter, du har skummet mælk til cappuccino.

Hvis kedlen ikke afkøler, bliver kaffen brændt.

1. Placer en beholder under cappuccinatoren, og åbn damphåndtaget for at udlede varmt vand.

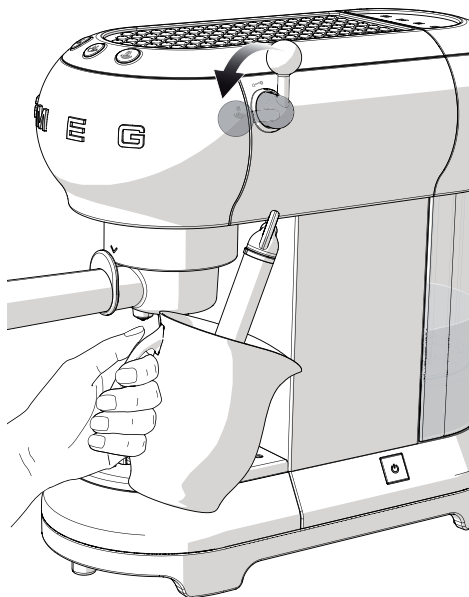

2. Det varme vand holder op med at løbe ud, så snart kedlen er afkølet.
3. Luk damphåndtaget, og fortsæt med at tilberede kaffen.





# Rengøring og vedligeholdelse

## 4 Rengøring og vedligeholdelse

### 4.1 Advarsler



**Forkert anvendelse**  
**Fare for livsfarligt elektrisk støv**

- Fjern stikket fra stikkontakten inden kaffemaskinen gøres rent.
- Sænk ikke kaffemaskinen i vand eller andre væsker.
- Lad kaffemaskinen afkøle, inden den gøres rent.



**Forkert anvendelse**  
**Risiko for skader på overfladerne**

- Brug ikke dampstråler til rengøring af kaffemaskinen.
- Brug ikke produkter, som indeholder klor, ammoniak eller blegemiddel til rengøringen af dele, som er overfladebehandlede (f.eks. anodiseringer, forniklinger og forkromninger).
- Brug ikke rengøringsmidler, som ridser eller ætser (f.eks. produkter i pulverform, pletrensere eller metalsvampe).
- Anvend ikke materialer som er ru eller slibende, eller skarpe metalskrabere.

### 4.2 Rengøring af maskinhuset

For at sikre velbevarede udvendige overflader skal de gøres rent efter hver brug. Vent til overfladerne er afkølede. Anvend en blød, fugtig klud.

### 4.3 Rengøring af kaffemaskinens dele

#### Rengøring af drypbakken

Drypbakken er udstyret med en rød indikator for fyld drypbakke (1), som stikker frem af kopbakken, så snart det maksimale niveau er overskredet.

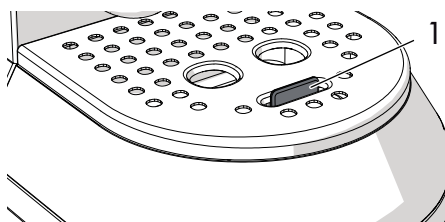

1. Fjern kopbakken (2) og derefter drypbakken (3), og tøm den.

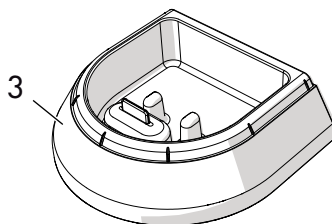
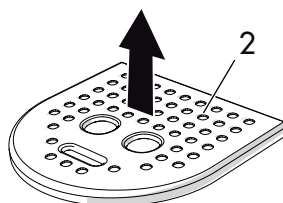

2. Gør bakken rent med en klud, og sæt den tilbage sammen med kopbakken.

#### Rengøring af kaffefiltre

Skyl jævnlige kaffefiltrene under rindende vand. Hvis hullerne er tilstoppede, skal de renses med en knappenål eller en børste.



## Rengøring af cappuccinatoren

Gør cappuccinatoren rent straks efter brug.

1. Drej damphåndtaget for at lade lidt damp løbe ud og skylle mælkeresterne bort fra røret.
2. Sluk kaffemaskinen ved at trykke på afbryderen **ON/OFF**.
3. Hold cappuccinatorens rør (1) fast med en hånd og drej med den anden cappuccinatoren (2) mod urets retning og træk den ud nedad.

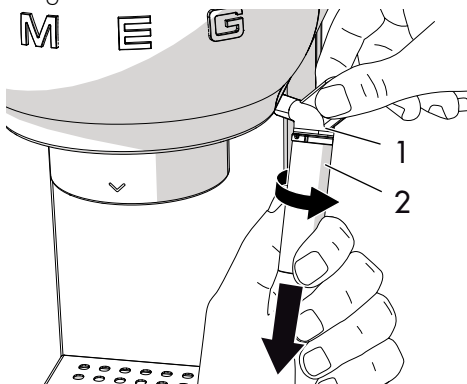

4. Fjern gummidysen (3) fra cappuccinatorens rør ved at trække den nedad.

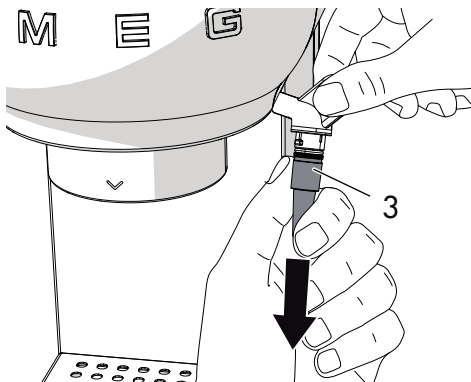

5. Vask omhyggeligt cappuccinatoren og dysen med lunkent vand.
6. Kontroller, at hullet (4) ikke er tilstoppet.

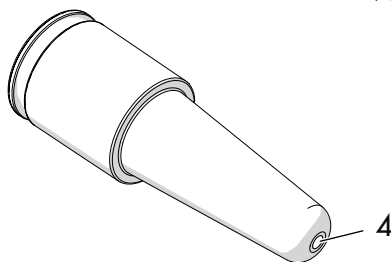

7. Sæt dysen (3) ind i cappuccinatorens rør (1), og sæt cappuccinatoren (2) i ved at stikke den ind og dreje den mod uret.
8. Sæt cappuccinatoren i dens leje, og følg instruktionerne rengøring i omvendt rækkefølge.

## Rengøring af kogerens si

Kogerens si skal skylles for hver 200 kopper tilberedt kaffe. Lad cirka 500 ml vand løbe ud ved at trykke på kaffeknappen uden at komme kaffepulver eller pods i filteret.

## Rengøring af vandbeholderen







Gør vandbeholderen rent med en fugtig klud og mild sæbe ca. en gang om måneden.





# Rengøring og vedligeholdelse

## 4.4 Afkalkning

Kaffemaskinen skal afkalkes, når den orange kontrollampe i knappen  tænder.

1. Fyld vandbeholderen op med en opløsning med vand og afkalkningsmiddel i de doser, som anbefales af producenten.
2. Tryk på afbryderen **ON/OFF**.
3. Fjern filterholderen, og placer en beholder under cappuccinatoren.
4. Vent til kontrollamperne  eller  lyser fast.
5. Hold knappen  nede i 10 sekunder til de tre knapper begynder at blinke i rækkefølge.
6. Drej damphåndtaget tilbage til positionen .
7. Tryk på  for at starte afkalkningen.
8. Afkalkningscyklussen udfører automatisk en række skylninger med intervaller for at fjerne kalkaflejringer inden i kaffemaskinen, indtil beholderen er tom.
9. Afkalkningscyklussen stopper, og den orange kontrollampe  blinker.
10. Fjern vandbeholderen, tøm og skyl den.

11. Fyld beholderen med vand til det maksimale niveau, og sæt den tilbage i maskinen.
12. Placer en tom beholder under cappuccinatoren og kontroller, at damphåndtaget er i positionen .
13. Tryk igen på dampknappen for at starte skyllecyklussen.
14. Når vandbeholderen er tom, betyder det, at skyllingen er gennemført, og den orange kontrollampe  slukker.
15. Drej damphåndtaget til positionen .



### Fare for kvæstelser!

- Afkalkningsmidlet indeholder syrer, som kan irritere hud og øjne.
- Følg nøje producentens anvisninger, og overhold sikkerhedsanvisningerne på pakken i tilfælde af kontakt med hud eller øjne.
- Brug kun afkalkningsmidler anbefalet af Smeg for at undgå skader på kaffemaskinen.

## Afkalkning og skylning af kogerens si

Under afkalkningscyklussen skal damphåndtaget lukkes fra tid til anden for at lade afkalkningsopløsningen løbe ud af kogerens si.

Under skyllecyklussen skal damphåndtaget lukkes fra tid til anden for at skylle kogerens si.



## 4.5 Hvad gør jeg hvis...



Problem	Mulig årsag	Afhjælpning
Kaffen løber ikke ud	Der mangler vand i beholderen.	Fyld vandbeholderen.
	Filterets huller er tilstoppede.	Rens filteret med en børste eller en knappenål
	Vandbeholderen er ikke sat korrekt i maskinen.	Sæt vandbeholderen korrekt på plads.
	Kalkaflejringer.	Udfør en afkalkningscyklus.
Kaffen drypper fra filterholderen og ikke fra udløbene	Filterholderen er ikke sat korrekt i maskinen, eller den er snavset.	Sæt filterholderen i maskinen, og drej den helt i bund. Gør filterholderen rent.
	Pakningen på kogerens si er slidt.	Lad pakningen udskifte på et autoriseret servicecenter.
	Udløbenes huller er tilstoppede.	Rens udløbenes huller.
Filterholderen kan ikke sættes i maskinen	Filteret er overfyldt.	Brug den medfølgende måleske, og brug filteret korrekt.
Kaffemaskinen fungerer ikke, og alle kontrollamperne blinker	Mulig defekt.	Afbryd kaffemaskine, og kontakt et autoriseret servicecenter.



## Rengøring og vedligeholdelse

Problem	Mulig årsag	Afhjælpning
Kaffecremen er klar og løber hurtigt ud af udløbet	Kaffepulveret er ikke presset tilstrækkeligt sammen.	Tryk kaffepulveret hårdere med stemplet.
	Kaffepulvermængden er for ringe. Øg mængden.	
	Kaffen er for groft malet.	Brug kun kaffe, som er malet til espressomaskiner.
Kaffecremen er mørk og løber langsomt ud af udløbet	Kaffepulverets kvalitet er ikke korrekt.	Skift kaffepulvermærke.
	Kaffepulveret er presset for hårdt sammen.	Tryk lettere på kaffepulveret.
	Kaffepulvermængden er for stor.	Reducer mængden.
	Kogerens si eller filteret er tilstoppede.	Rens sien og filteret.
	Kaffen er for fint malet.	Brug kun kaffe, som er malet til espressomaskiner.
	Kalkaflejringer.	Udfør en afkalkningscyklus.



Problem	Mulig årsag	Afhjælpning
Kontrollamperne  og  blinker i nogle sekunder	Damphåndtaget er åbent.	Luk damphåndtaget.
	Kedeltemperaturen er for høj.	Lad kedlen afkøle.
	Kalkaflejring.	Udfør en afkalkningscyklus.
	Der mangler vand i beholderen.	Fyld vandbeholderen.
	Kogerens si eller filteret er tilstoppede.	Rens kogerens si og filteret.
Kaffe ikke varm	Vandbeholderen er ikke sat korrekt i maskinen.	Sæt vandbeholderen korrekt på plads.
	Maskinen har været inaktiv i længere tid.	Øg temperaturen på kaffen i programmeringsmenuen ved at følge angivelserne i afsnit „Indstilling af kaffetemperaturen”. Brug den samme kop som du laver kaffe i, og udled varmt vand så koppen opvarmes.



Hvis problemet fortsætter, eller i tilfælde af andre defekter, bedes du kontakte dit lokale servicecenter.