



DA

**KØLESKAB**

Betjeningsvejledning

EN

**LARDER**

Instruction booklet

SE

**KYLSKÅP**

Bruksanvisning

NO

**SVALSKAP**

Bruksanvisning

FI

**JÄÄKAAPPI**

Käyttöohje

**KS 481864 FN/1**

**KS 481864 FN X/1**

# Indholdsfortegnelse

<b>FØR KØLESKABET TAGES I BRUG</b> .....	<b>2</b>
Gamle og udtjente køleskabe .....	5
Sikkerhedsadvarsler .....	5
Installation og betjening af køleskabet .....	6
Før køleskabet tages i brug .....	6
Oplysninger om NoFrost-teknologi .....	7
<b>OPLYSNINGER OM BRUG</b> .....	<b>8</b>
Display og betjeningspanel .....	8
Betjening af køleskabet .....	9
SuperCool .....	9
EcoFunction .....	10
Børnesikringsfunktionen .....	11
Åben dør-alarm .....	12
Advarsler om temperaturjusteringer .....	13
Hvis der medfølger en turbo blæser på dit produkt. ....	14
FreshZone skuffe .....	14
Luftfugtighedsregulator .....	14
<b>RENGØRING OG VEDLIGEHOLDELSE</b> .....	<b>16</b>
Udskiftning af LED lys .....	16
<b>TRANSPORT OG OMPLACERING</b> .....	<b>17</b>
Vending af døren .....	17
<b>FØR DU KONTAKTER SERVICE</b> .....	<b>17</b>
Gode råd om energibesparelser .....	19
<b>APPARATETS DELE OG RUM</b> .....	<b>20</b>

## KAPITEL - 1. FØR KØLESKABET TAGES I BRUG

### Generelle advarsler

**ADVARSEL:** Sørg for at der er tilstrækkeligt plads omkring apparatet til at sikre fri luftcirkulation.

**ADVARSEL:** Brug ikke spidse eller skarpe genstande til at fremskynde afrimningsprocessen.

**ADVARSEL:** Brug ikke andre elektriske apparater inden i køle-/fryseskabet

**ADVARSEL:** Undgå at beskadige kølekredsløbet.

**ADVARSEL:** Monter apparatet i henhold til producentens anvisninger for at undgå skade på apparatet eller personskade.

 **ADVARSEL:** Ved placering af apparatet skal det sikres, at netledningen ikke klemmes eller beskadiges.

 **ADVARSEL:** Placer ikke flere transportable stikdåser eller transportable strømforsyninger bag på apparatet.

 Hvis dit apparat anvender R600a som kølemiddel (dette fremgår af køleskabets typeskilt), skal der udvises stor forsigtighed under transport og montering, da kølekredsløbet ikke må blive beskadiget.

Selvom R600a er en naturlig gasart, som overholder de gældende

miljøstandarder, er det vigtigt at kølekredsløbet ikke beskadiges, da R600a er en brandfarlig gasart. Skulle uheldet være ude, placeres

køleskabet i sikker afstand af flammer og varmekilder, og rummet udluftes i nogle minutter.

- Undgå beskadigelse af kølekredsløbet ved transport og montering af køleskabet.
- Undlad at opbevare sprængstoffer, såsom spraydåser med brændbare drivgasser, i dette apparat.

- Apparatet er beregnet til husholdningsbrug og lignende anvendelsesområder, såsom;
  - personalekøkkener i butikker, kontorer og andre arbejdsmiljøer der kan sidestilles med en almindelig privat husholdning
  - gårde og af gæster på hoteller, moteller og andre bolig-miljøer der kan sidestilles med en almindelig privat husholdning
  - bed and breakfast-lignende miljøer der kan sidestilles med en almindelig privat husholdning
  - catering og lignende anvendelsesområder uden for detailhandlen der kan sidestilles med en almindelig privat husholdning
- Apparatet må ikke anvendes af personer (inklusive børn), som er fysisk, mentalt eller synsmæssigt hæmmede eller som mangler erfaring og viden, medmindre de er blevet instrueret i brug af maskinen af en person, som har ansvaret for deres sikkerhed. Børn skal overvåges for at sikre, at de ikke leger med apparatet.
- Dette apparat leveres med et stik, der er godkendt i EU, som dog ikke må anvendes i en dansk installation, da enheden derved ikke jordforbindes iht. Stærkstrømsbekendtgørelsen. Udskiftning til dansk stik skal foretages af en autoriseret el-installatør. Alternativt kan der anvendes en adapter til overgang mellem Schuko-stikprop og dansk jordingsystem.
- Dette apparat kan anvendes af børn i alderen 8 år og derover og personer med nedsatte fysiske, sensoriske eller mentale evner eller mangel på erfaring og viden, hvis de er under opsyn eller instrueres om brug af apparatet på en sikker måde, og forstår de farer, der er involveret. Børn må ikke lege med apparatet. Børn må ikke udføre rengøring og vedligeholdelse uden opsyn.
- Børn fra 3 til 8 år må lægge varer i og tage varer ud af

køleapparater. Børn forventes ikke at udføre rengøring eller vedligeholdelse af apparatet. Meget små børn (0-3 år) forventes ikke at bruge apparater. Mindre børn (3-8 år) forventes ikke at kunne bruge apparater på sikker vis, medmindre det sker under supervision. Større børn (8-14 år) og sårbare personer kan bruge apparater sikkert, når de superviseres og har fået den nødvendige vejledning i brugen af apparatet. Meget sårbare personer forventes ikke at bruge apparater på sikker vis, medmindre det sker under supervision.

- Hvis ledningen er beskadet, skal den udskiftes af producenten, en servicetekniker eller lignende kvalificerede personer for at undgå fare.
- Dette apparat er ikke beregnet til brug i højder over 2000 m.

### **Følg disse instruktioner for at undgå fødevarekontaminering:**

- Hvis døren holdes åben i længere tid, kan det medføre, at temperaturen i apparatets rum øges væsentligt.
- Rengør hyppigt overflader, der kan komme i kontakt med fødevarer, og tilgængelige afløbssystemer.
- Opbevar rå kød og rå fisk i egnede beholdere i køleskabet, så disse fødevarer ikke kommer i kontakt med eller drypper på andre fødevarer.
- Hvis køleapparatet skal stå tomt i længere perioder, skal det slukkes, afrimes, rengøres og tørres, og døren lades åben for at undgå, der dannes skimmel i apparatet.

## Gamle og udtjente køleskabe

- Hvis dit gamle apparat har en lås, skal den ødelægges eller fjernes inden bortskaffelse, da børn ellers kan spærre sig selv inde i skabet og komme i livsfare.
- Gamle køleskabe og fryserer indeholder isoleringsmateriale og CFC-kølemidler. Sørg derfor for at bortskaffe dit gamle skab på en miljømæssig korrekt og forsvarlig måde.

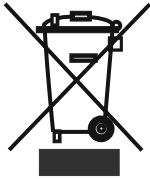

Spørg din kommune om bortskaffelse af WEEE til genbrug, genanvendelse og retablering.

### Bemærk:

- Læs brugsanvisningen grundigt igennem før installation og brug af apparatet. **Producenten er ikke ansvarlig for skader opstået på grund af misbrug.**
- Følg alle instruktionerne på dit apparat og brugsvejledning, og opbevare denne vejledning på et sikkert sted for at løse de problemer, der kan opstå i fremtiden.
- Dette apparat er fremstillet til brug i almindelig husholdning og er kun egnet til køling/opbevaring af fødevarer. Det er ikke egnet til kommerciel eller fælles brug og/eller til opbevaring af andre varer end fødevarer. Producenten er ikke ansvarlig for tab, der vil opstå som følge af utilsigtet brug.

## Sikkerhedsadvarsler

- Brug ikke flere kontakter eller forlængerledninger.
- Brug aldrig et stik, der er defekt eller i dårlig stand.



- Du må ikke trække i, bøje eller beskadige ledningen.
- Dette apparat er beregnet til brug af voksne. Lad ikke børn lege med apparatet eller hænge over døren.
- Sæt ikke stikket i eller træk det ikke ud af stikkontakten med våde hænder for at forhindre elektrisk stød!
- Af sikkerhedsmæssige grunde må der aldrig lægges eksplosive eller brandfarlige materialer i køleskabet. Drikkevarer med højt alkoholindhold skal placeres lodret i køleskabet med låget lukket tæt.
- Undgå at tildække apparatet med stof. Dette påvirker dit apparats ydeevne.
- Fastgør tilbehør i køleskabet under transport for at forhindre beskadigelse af tilbehøret.

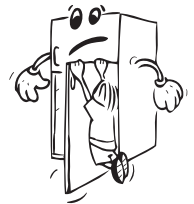

## Installation og betjening af køleskabet

Før du begynder at bruge dit køleskab, bør du være opmærksom på følgende punkter:

- Driftsspænding for køleskabet er 220-240 V ved 50 Hz.
- Producenten kan ikke holdes ansvarlig for de skader, der opstår på grund af manglende jording.
- Placér køleskabet et sted, hvor det ikke vil blive udsat for direkte sollys.
- Apparatet skal installeres mindst 50 cm væk fra komfurer, ovne og varmekilder, og bør være mindst 5 cm væk fra elektriske ovne.
- Køleskabet må aldrig bruges udendørs eller udsættes for regn.
- Hvis dit køleskab opstilles sammen med en fryser, skal der være et mellemrum på minimum 2 cm mellem skabene for at undgå kondens på de yvendige flader.
- Placér ikke noget på køleskabet, og installér køleskabet på et passende sted, så der er minimum 15 cm frirum omkring det.
- Monter plast vægafstandsstykker til kondensatoren på bagsiden af køleskabet for at forhindre det at stå skævt i forhold til væggen og sikre god drift.
- Hvis køleskabet placeres ved siden af køkkenskabe, skal afstanden mellem skabet og køkkenskabene være 2 cm.
- Indstil afstandsmåleren (delen med sorte vinger på bagsiden) ved at dreje den 90° som vist i figuren, for at forhindre at kondensatoren rører ved væggen.
- De justerbare forreste ben bør indstilles i en passende højde for at give køleskabet mulighed for at operere stabilt og ordentligt. Du kan justere benene ved at dreje dem med uret (eller i den modsatte retning). Dette skal gøres, før der lægges madvarer i køleskabet.
- Inden køleskabet tages i brug, skal alle dele vaskes i varmt vand med en teskefuld natron, og derefter skylles med rent vand og tørres. Anbring alle delene efter rengøring.

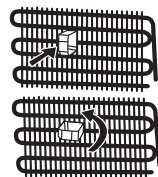

### Før køleskabet tages i brug

- Når køleskabet tages i brug første gang eller efter transport, skal du holde den i oprejst position i 3 timer, inden den tilsluttes strømmen. Ellers kan du beskadige kompressoren.
- Køleskabet kan godt lugte lidt når det tages i brug første gang. Luften vil fortage sig når køleskabet påbegynder nedkøling.

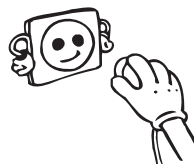

## Oplysninger om NoFrost-teknologi

Et Full NoFrost-køleskab adskiller sig fra de statiske på grund af sin funktion. I almindelige køleskabe trænger fugtig luft ind i køleskab, og vanddamp fra madvarerne fryser til is. For at afryse frost og is i køleskabet, skal du slukke køleskabet, placere de fødevarer som skal holdes kolde i en separat afkølet opbevaring, og fjerne isen som samler sig i skabet.

Situationen er helt anderledes i Full NoFrost køleskabe. Luften fra ventilatoren øverst i køleafdelingen nedkøles mens den passerer gennem hullet bag luftkanalen. Samtidigt blæses luft ud gennem hullerne i luftkanalen, så det lykkes at gennemføre køleprocessen i køleafdelingen. Hullerne i luftkanalen er designet til en ligelig fordeling af luft i hele afdelingen.

Derfor giver dit Full NoFrost køleskab dig brugervenlighed, ud over sit enorme kapacitet og stilfulde udseende.

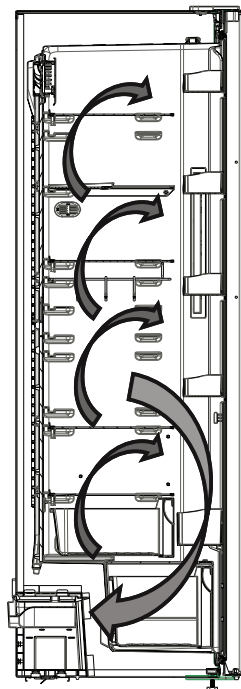



## KAPITEL - 2. OPLYSNINGER OM BRUG

### Display og betjeningspanel

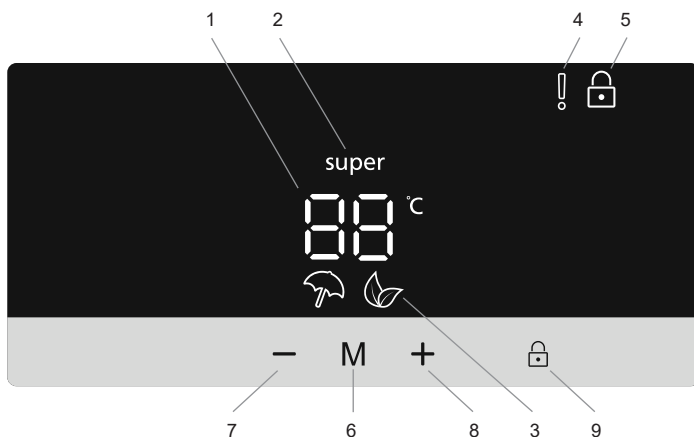

#### Brug af betjeningspanelet

1. Indstilling af køleskabets temperatur
2. Indikator for SuperCool
3. Indikator for EcoFunction
4. Alarmindikator
5. Indikator for Børnesikring
6. Tilstandsvælger
7. Sænk værdien
8. Øg værdien
9. Børnesikringsvælger



Formålet med denne præsentation er kun at informere om displayet. Ikonerne kan variere afhængigt af modellen.

#### Lys (hvis det medfølger)

Når produktet tilsluttes første gang, kan det være, at det indvendige lys først tændes efter 1 minut på grund af åbningstests.

## Betjening af køleskabet

### SuperCool

#### Formål

- Til nedkøling og opbevaring af en stor mængde fødevarer.
- Til hurtig afkøling af drikkevarer.

#### Sådan betjenes køleskabet



- Tryk på "-" symbolet (7) gentagne gange, indtil "SuperCool symbolet" (2) vises
- Når der er valgt SuperCool, vil skabet bippe for at bekræfte, at funktionen er slået til.
- Efter bippet vises køleskabets seneste temperatur på displayet.

#### Når SuperCool er aktiv:

- Kan EcoFunction og HolidayFunction ikke vælges
- Du kan trykke på "+" symbolet (8) for at deaktivere SuperCool.

**BEMÆRK:** Afhængigt af den omgivende temperatur vil SuperCool automatisk blive annulleret, når køleskabet har nået den nødvendige temperatur.

## EcoFunction

### Formål

Besparelse af energi. I perioder med mindre hyppig brug (åbning af døren) eller fravær fra hjemmet, f.eks. i ferier, kan EcoFunction sørge for den optimale temperatur og sørge for, at der spares strøm.

### Sådan bruges den



- Tryk på tilstandsvælgerknappen (6 på betjeningspanelet), indtil ikonet "EcoFunction"  vises (3).
- Hvis der ikke trykkes på en knap i 1 sekund, bliver tilstanden valgt. Symbolet for EcoFunction vil blinke 3 gange.
- Efter bippet vil indstillingen for køleskabstemperatur (1) vise et "E".
- Symbolet for EcoFunction og E vil lyse, indtil tilstanden afsluttes.

### I denne tilstand:

- SuperCool kan vælges, men hvis man gør det, annulleres EcoFunction øjeblikkeligt.
- EcoFunction kan annulleres ved tryk på tilstandsvælgerknappen (6).

## Pauseskærmtilstand

### Formål

Denne tilstand sparer energi ved at slukke alt lys i betjeningspanelet, når panelet er inaktivt.

### Sådan bruges den



- Pauseskærmtilstand vil automatisk blive aktiveret efter 30 sekunder.
- Hvis du trykker på en knap, mens betjeningspanelets lys er slukket, vil de aktuelle indstillinger vises på skærmen, så du kan foretage eventuelle ændringer.
- Hvis du ikke annullerer Pauseskærmtilstand eller trykker på en knap i 30 sekunder, vil betjeningspanelet forblive slukket.

### Sådan deaktiveres Pauseskærmtilstand

- Hvis du vil annullere Pauseskærmtilstand, skal du først trykke på en valgfri knap for at aktivere knapperne. Tryk og hold derefter nede på tilstandsvælgerknappen (6) i tre sekunder.
- Hvis du vil aktivere Pauseskærmtilstand, skal du holde nede på tilstandsknappen i 3 sekunder
- Du kan aktivere Pauseskærmtilstand igen ved at trykke og holde nede på tilstandsvælgerknappen (6) i tre sekunder.

## Børnesikringsfunktionen

## Formål

Børnesikring kan aktiveres for at forhindre, at der foretages utilsigtede ændringer af indstillingerne.

### Aktivering af børnesikring



Tryk og hold nede på børnesikringsknappen (9) i fem sekunder. Når tilstanden er valgt,

vises låsesymbolet  (5) på displayet.

### Annullering af børnesikring





Tryk og hold nede på børnesikringsknappen (9) i fem sekunder.

### Åben dør-alarm

Hvis køleskabsdøren er åben i mere end 2 minutter, lyder to bip.

### Indstillinger for køletemperatur



- Kølerummets temperatur og indikatoren for dette er som udgangspunkt sat til 5 °C.
- Tryk på knappen for højere (  ) eller lavere (  ) køleskabstemperatur.
- Hver gang du trykker på knappen for lavere temperatur (  ), angives der en lavere værdi: (8, 7, 6, 5, 4, 3, 2 og superkølingstilstand "SuperCool")
- Hver gang du trykker på knappen for højere temperatur (  ), angives en højere værdi: (superkølingstilstand "SuperCool", 2, 3, 4, 5, 6, 7, 8 °C)

Den temperaturværdi, der vælges, før SuperCool eller EcoFunction aktiveres, forbliver den samme, når denne tilstand er blevet afsluttet eller annulleret. Apparatet vil fortsætte ved disse angivne temperaturværdier.

### Anbefalede temperaturværdier for køleskabet

Hvornår den skal justeres	Indvendig temperatur (°C)
Ved køling af køleskabet med minimal kapacitet	8
Ved normal brug	4, 5, 6
Ved køling af køleskabet med maksimal kapacitet	2

## Advarsler om temperaturjusteringer

- Dine justeringer af temperaturer vil ikke blive slettet, hvis der opstår strømafbud.
- Det anbefales, at du ikke bruger dit køleskab i temperaturer, der er koldere end 10°C.
- Temperaturindstillinger skal foretages i overensstemmelse med hyppigheden af døråbninger, mængden af mad opbevaret i køleskabet og temperaturen, der omgiver dit køleskab.
- Dit køleskab skal være i brug op til 24 timer i forhold til den omgivende temperatur uden afbrydelse efter at være blevet tændt, for at sikre, at det er helt afkølet. Undlad at åbne døre i køleskab, og undlad at stille madvarer ind i denne periode.
- En 5 minutters forsinkelsesfunktion er anvendt for at undgå beskadigelse af kompressoren i dit køleskab, når du tager stikket ud og sætter det i igen efter et strømafbud. Køleskabet begynder at fungere normalt efter 5 minutter.
- Dette apparat er designet til brug ved en omgivende temperatur i et område mellem 10 °C og 43 °C.

### Klimaklasse og betydning:

**T (tropisk):** Dette køleskab er beregnet til brug i omgivende temperaturer på 16 °C til 43 °C.

**ST (subtropisk):** Dette køleskab er beregnet til brug i omgivende temperaturer på 16 °C til 38 °C.

**N (tempereret):** Dette køleskab er beregnet til brug i omgivende temperaturer på 16 °C til 32 °C.

**SN (udvidet tempereret):** Dette køleskab er beregnet til brug i omgivende temperaturer på 10 °C til 32 °C.

Klimaklasse	Omgivende temperatur °C
<b>T</b>	Mellem 16 og 43 (°C)
<b>ST</b>	Mellem 16 og 38 (°C)
<b>N</b>	Mellem 16 og 32 (°C)
<b>SN</b>	Mellem 10 og 32 (°C)

## Tilbehør

### Hvis der medfølger en turbo blæser på dit produkt.

Undlad at blokere luftindtag og udgangsåbninger, når der opbevares mad, da luftcirkulationen, der leveres af turbo blæseren, vil blive forringet.

TURBOBLÆSER

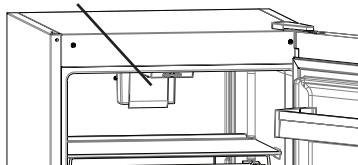

### FreshZone skuffe (Ikke i alle modeller)

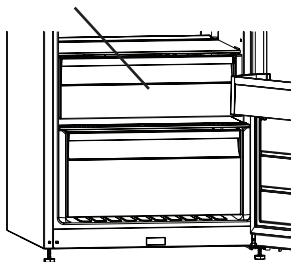

At opbevare maden i FreshZone i stedet for i køleskabet betyder, at maden bevarer friskhed og smag længere og samtidigt bevarer sit friske udseende. Når FreshZone skuffe bliver snavset, skal den tages ud og vaskes med vand.

(Vand fryser ved 0 °C, men fødevarer, der indeholder salt eller sukker fryser ved lavere temperatur end det)

Normalt anvender man FreshZone til rå fisk osv...

### Udtagning af FreshZone skuffen

- Træk FreshZone skuffen mod dig selv ved at lade den glide frem på rillerne.
- Træk FreshZone skuffen op af rillen for at fjerne den.

Når FreshZone skuffen er fjernet, kan den bære maksimalt 20 kg.

### Luftfugtighedsregulator (Ikke i alle modeller)

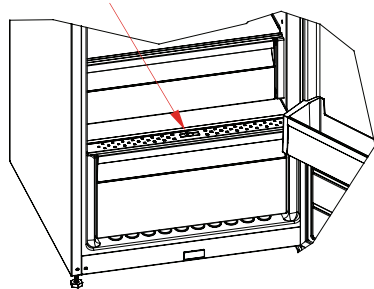

Når fugtighedsregulatoren er i sin lukkede position, giver det mulighed for, at frisk frugt og grøntsager kan opbevares længere.

Hvis grøntsagsrummet er helt fyldt op, skal spjældet, som findes på forsiden af grøntsagsrummet, åbnes. Ved hjælp af dette bliver luften i grøntsagsrummet og fugtighedsgraden reguleret, og holdbarheden forlænges. Hvis du opdager kondens på glashylden, kan du indstille fugtighedsregulatoren til sin åbne position.

## PLACERING AF FØDEVARER I APPARATET

- For almindelig brug af køleskabet, vil en temperaturindstilling på 5°C være tilstrækkelig.
- For at reducere fugt og deraf følgende stigning i frost må du aldrig placere væsker i ulukkede beholdere i køleskabet. Frost har tendens til at koncentrere sig i de koldeste dele af fordampere og med tiden vil kræve hyppigere afrimning.
- Placer aldrig varm mad i køleskabet. Varm mad skal have lov til at afkøle ved stuetemperatur og bør være indrettet til at sikre tilstrækkelig luftcirkulation i køleskabet.
- Fersk kød og rensede fisk pakkes i plastikposer og anbringes på den nederste hylde (over grøntsagsskuffen), da dette er den koldeste del og vil sikre de bedste opbevaringsforhold.
- Du kan opbevare frugter og grøntsager i grøntsagsskuffen uden emballage.
- Under normale driftsbetingelser er det tilstrækkeligt at indstille køleskabets temperatur til +4 °C.
- Køleskabets temperatur bør være mellem 0-8 °C. Friske madvarer, der opbevares ved under 0 °C, kan fryse og rådne, mængden af bakterier stiger ved temperaturer over 8 °C, og det kan ødelægge madvarerne.
- Undlad at anbringe varm mad i køleskabet med det samme. Vent, til maden har stuetemperatur. Varme madvarer får temperaturen i køleskabet til at stige, hvilket kan forårsage madforgiftning samt, at madvarerne ødelægges.
- Kød, fisk osv. skal opbevares i kølerummet, og grøntsagsrummet er primært til grøntsager (hvis det medfølger).
- Kødprodukter, frugt og grøntsager bør ikke opbevares sammen, da det kan medføre krydskontaminering.
- Madvarer bør opbevares i lukkede beholdere eller tildækket i køleskabet for at forhindre fugtdannelse og lugt.

Mad	Maksimal Opbevaringstid	Hvor skal det placeres i køleskabet
Frugter og grøntsager	1 uge	Grøntsagsbeholder
Kød og fisk	2 - 3 dage	Pakket ind i plastikfolie, poser eller i en kødbeholder (på glashylden)
Frisk ost	3 - 4 dage	På den særlige hylde i lågen
Smør og margarine	1 uge	På den særlige hylde i lågen
Produkter på flaske mælk og yoghurt	Indtil udløbsdato anbefalet af producenten	På den særlige hylde i lågen
Æg	1 måned	I æggehylden
Tilberedt mad		Alle hylder



## KAPITEL - 3. RENGØRING OG VEDLIGEHOLDELSE

- Kontroller, at stikket er taget ud af kontakten, før du påbegynder rengøringen.

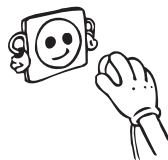

- Rengør ikke køleskabet ved at spule det med vand.

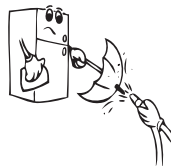

- Du kan tørre inder- og ydersiderne af med en blød klud eller en svamp med varmt og sæbevand.

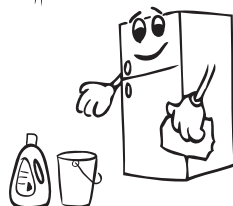

- Fjern delene enkeltvist, og rengør dem med sæbevand. Vask dem ikke i opvaskemaskinen.

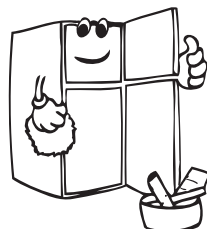

- Brug aldrig brandfarlige, eksplosive eller ætsende materiale som fortynder, gas, syre til rengøring.

- Du skal rengøre kondensatoren med en børste mindst to gange om året, for at kunne øge energibesparelser og effektivitet.

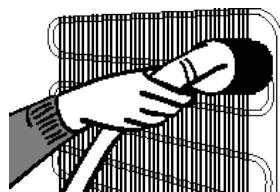

- **Sørg for at dit køleskab ikke er tilsluttet stikkontakten under rengøring.**

### Udskiftning af LED lys

Hvis dit køleskab har LED lys, må dette kun udskiftes af en autoriseret el-installatør.

## KAPITEL - 4. TRANSPORT OG OMLACERING

- Original emballage og flamingo kan gemmes til fremtidig transport (valgfrit).
- Fastspænd køleskabet med tykke remme, bånd eller stærke snore og følg transportvejledningen på indpakningen ved transport.
- Fjern bevægelige dele (hylde, tilbehør, beholdere, etc.) eller fastspænde dem i køleskabet mod stød ved hjælp af bånd under omlacering og transport.
- Vigtigt!!! Bær køleskabet i lodret position

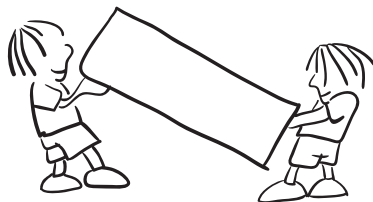

### Vending af døren

- Det er ikke muligt at ændre åbningsretningen på køleskabets dør, hvis dørens håndtag er installeret fra forsiden af døren.
- Kontakt Gram service, hvis du ønsker at vende døren.

## KAPITEL - 5. FØR DU KONTAKTER SERVICE

Hvis dit køleskab ikke fungerer korrekt, kan det være et mindre problem, og derfor skal du kontrollere følgende, før du kontakter en elektriker, for at spare tid og penge.

FEJLTYPEN	BETYDNING	HVORFOR	DET SKAL DU GØRE
E01	Sensordvarsel		Kontakt service hurtigst muligt for at få assistance.
E02	Sensordvarsel		Kontakt service hurtigst muligt for at få assistance.
E03	Sensordvarsel		Kontakt service hurtigst muligt for at få assistance.
E06	Sensordvarsel		Kontakt service hurtigst muligt for at få assistance.
E07	Sensordvarsel		Kontakt service hurtigst muligt for at få assistance.
E08	Advarsel om lav spænding	Strømforsyningen til apparatet er faldet til under 170 W.	<ul style="list-style-type: none"><li>- Dette er ikke en fejl på apparatet, men er en fejlmeddelelse, som er med til at forhindre skade på kompressoren.</li><li>- Spændingen skal øges til det påkrævede niveau</li></ul> Hvis denne advarsel fortsætter, skal en autoriseret tekniker tilkaldes.

FEJLTYPPE	BETYDNING	HVORFOR	DET SKAL DU GØRE
E10	Kølerummet er ikke koldt nok	<p><b>Dette kan forekomme hvis:</b></p> <ul style="list-style-type: none"> <li>- Der har været længere strømafbrydelse.</li> <li>- Der er sat varm mad i køleskabet.</li> </ul>	<ol style="list-style-type: none"> <li>1. Indstil køleskabets temperatur til en koldere værdi, eller indstil den til superkøling. Dette bør fjerne fejlkoden, når den påkrævede temperatur er nået. Hold dørene lukket for forkorte den tid, det tager at nå den korrekte temperatur.</li> <li>2. Tøm placeringen ved den forreste del af luftkanalhullerne, og undgå at placere madvarer tæt på sensoren.</li> </ol> <p>Hvis denne advarsel fortsætter, skal en autoriseret tekniker tilkaldes.</p>
E11	Kølerummet er for koldt	Diverse	<ol style="list-style-type: none"> <li>1. Kontrollér, om SuperCool er aktiveret</li> <li>2. Vælg en lavere temperatur til kølerummet</li> <li>3. Kontrollér, om ventilationshullerne har fri passage og ikke er tilstoppede</li> </ol> <p>Hvis denne advarsel fortsætter, skal en autoriseret tekniker tilkaldes.</p>

### Hvad skal man gøre, hvis køleskabet ikke fungerer;

#### Kontrollér, om:

- Der er ingen strøm,
- Hovedafbryderen i dit hjem er slået fra,
- Termostatindstillingen er i « • » position ,
- Stikkontakten er ikke tilstrækkeligt. For at kontrollere dette, skal du tilslutte et andet apparat, som du ved, arbejder i det samme stik.

### Hvad skal man gøre, hvis køleskabet ikke fungerer korrekt;

#### Kontrollér, om:

- Du har ikke overbelastet apparatet,
- Døren lukkes korrekt,
- Der er ingen støv på kondensatoren,
- Der er nok plads på bagsiden og på siderne.

#### Hvis apparatet larmer;

Den kølende gas, som cirkulerer i køleskabets kredsløb, kan lave en smule støj (boblende lyd), selv når kompressoren ikke kører. Dette er ganske normalt. Hvis det lyder anderledes, kontrollér at:

- Apparatet står plant
- Intet rører bagsiden
- Genstande oven på apparatet vibrerer

#### Hvis der er vand nederst i køleskabet

#### Kontrollér, om:

Vandet i afløbshullet er tilstoppet (Brug afrimningsbundprop for at rengøre hullet)

### **Hvis køleskabet ikke køler tilstrækkeligt;**

Dit køleskab er designet til at arbejde i de intervaller af omgivelsestemperatur, som er angivet i standarder ifølge klimaklasse anført i mærkningen. Vi anbefaler ikke at betjene køleskabet uden for de angivne temperaturværdier for at bevare afkølingseffektivitet.

### **Klimaklasse og betydning:**

**T (tropisk):** Dette køleskab er beregnet til brug i omgivende temperaturer på 16 °C til 43 °C.

**ST (subtropisk):** Dette køleskab er beregnet til brug i omgivende temperaturer på 16 °C til 38 °C.

**N (tempereret):** Dette køleskab er beregnet til brug i omgivende temperaturer på 16 °C til 32 °C.

**SN (udvidet tempereret):** Dette køleskab er beregnet til brug i omgivende temperaturer på 10 °C til 32 °C.

### **Sikkerhedsanbefalinger**

- For at øge plads og forbedre udseende, er kølesektionen i køleskabet placeret i bagvæggen i køleskabets rum. Når apparatet kører, er denne væg dækket med frost eller vanddråber, når kompressoren kører. Dette er ganske normalt. Apparatet skal afrimes, hvis et alt for tykke islag dannes på bagvæggen.
- Hvis apparatet ikke anvendes i længere tid (for eksempel i sommerferien), skal du sætte termostatknoppen i "•" position. Lad døren stå åben, når du optør og rengører køleskabet, for at forhindre dannelse af mug og lugt.

### **Gode råd om energibesparelser**

- 1– Installér apparatet i et køligt, godt ventileret rum, men ikke i direkte sollys og ikke i nærheden af varmekilder (radiator, komfur, osv.). Brug ellers en isoleringsplade.
- 2– Køl varm mad og drikkevarer uden for apparatet.
- 3– Når du skal optø frosne madvarer, anbring dem i køleskabet. Den lave temperatur af de frosne fødevarer vil bidrage til at køle kølerummet, når de optør. Dette vil reducere energiforbrug.
- 4– Drikkevarer og våde madvarer skal være tildækkede. Ellers vil luftfugtigheden stige i apparatet. Dette medfører til, at arbejdstiden bliver længere. Hvis du tildækker drikkevarer og fugtige madvarer, vil du også bevare deres duft og smag.
- 5– Når du placerer mad- og drikkevarer, hold apparatets dør åben så kort som muligt.
- 6– Hold lågene lukket i andre rum i apparatet (skuffe-, kølerum, osv.).
- 7– Dørpakningen skal være ren og bøjelig.

## KAPITEL - 6. APPARATETS DELE OG RUM

Dette apparat er ikke beregnet til at blive brugt som et indbygget element.

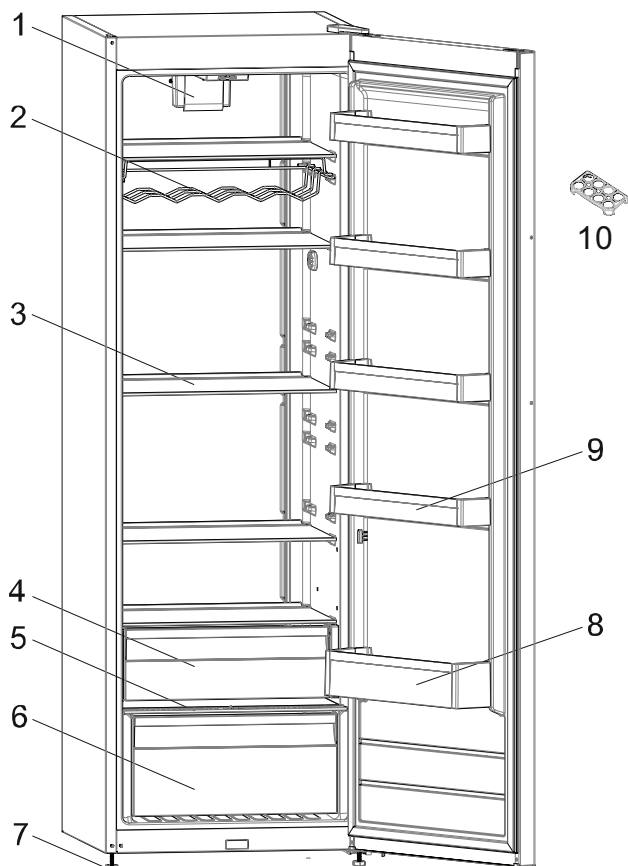

Denne præsentation er kun for at give oplysninger om dele af apparatet.  
Delene kan variere afhængigt af apparatets model.

- |  |                             |
|--|-----------------------------|
| 1) TURBOBLÆSER *                       | 6) NEDERSTE GRØNTSAGSSKUFFE |
| 2) VINHYLDE *                          | 7) JUSTERBARE STILLEBEN     |
| 3) GLASHYLDER                          | 8) FLASKEHYLDE              |
| 4) ØVERSTE GRØNTSAGSSKUFFE *           | 9) DØRHYLDER                |
| 5) HYLDE OVER NEDERSTE GRØNTSAGSSKUFFE | 10) ÆGGEHOLDER              |

\* IKKE I ALLE MODELLER

### Generelle bemærkninger

**Rum til ferske fødevarer (køleskab):** Den mest effektive energianvendelse sikres, når skufferne er indsat i bunden af køleskabet, og hylderne er jævnt fordelt. Placeringen af beholdere i døren påvirker ikke energiforbruget.

## 1.1. Mål

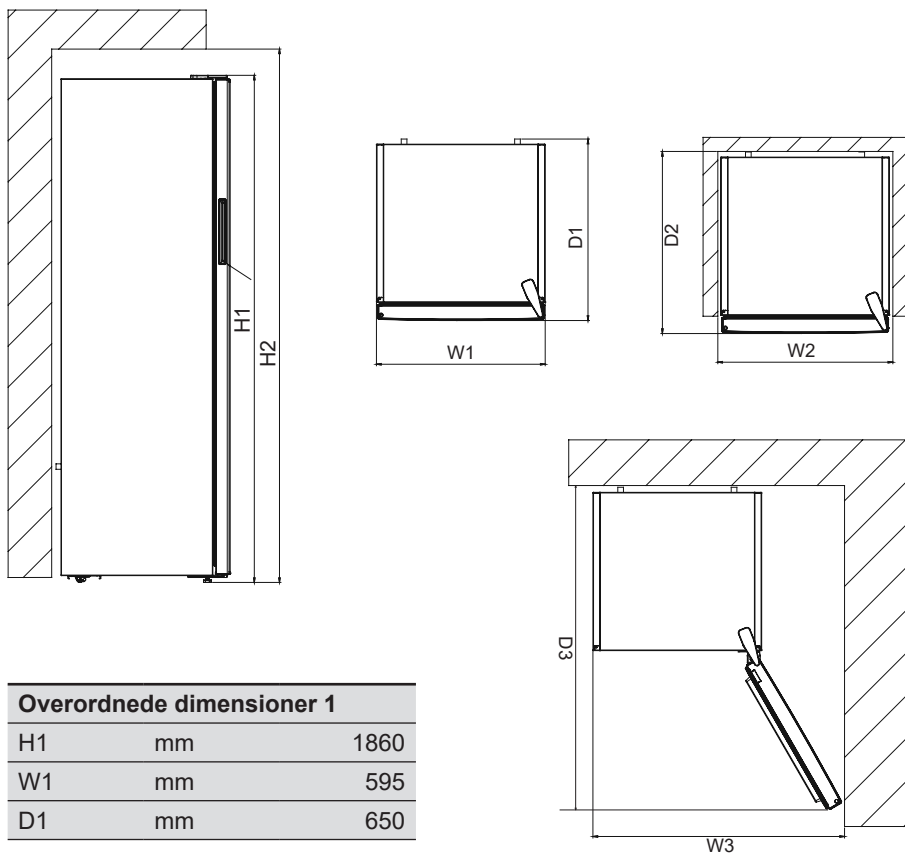

Overordnede dimensioner 1		
H1	mm	1860
W1	mm	595
D1	mm	650

Plads krævet i brug 2		
H2	mm	2010
W2	mm	695
D2	mm	690

Samlet pladsbehov 3		
W3	mm	927,5
D3	mm	1243,5

## TEKNISKE DATA

Disse tekniske oplysninger kan findes på ydelsesskiltet, som sidder på indersiden af apparatet, og på energimærket.

QR-koden på energimærket, der blev leveret sammen med apparatet, angiver et link til et websted med oplysninger om apparatets ydeevne i EU EPREL-databasen.

Gem energimærket til senere brug sammen med brugervejledningen og alle andre dokumenter, der blev leveret sammen med dette apparat.

Det er også muligt at finde de samme oplysninger i EPREL ved hjælp af linket <https://eprel.ec.europa.eu> samt modelnavnet og produktnummeret, som du kan finde på apparatets ydelsesskilt.

Du kan få detaljerede oplysninger om energimærket via linket [www.theenergylabel.eu](http://www.theenergylabel.eu).

## OPLYSNINGER TIL TESTINSTITUTIONER

Installation og klargøring af apparatet til enhver bekræftelse af miljøvenligt design skal overholde EN 62552. Krav til ventilation, mål til indhak og minimumsplads til bagsiden skal være som angivet i denne brugervejledning. Kontakt producenten for alle andre oplysninger, herunder planer til belastning.

## KUNDEPLEJE OG -SERVICE

Brug altid originale reservedele.

Når du kontakter vores autoriserede servicecenter, skal du sørge for at have følgende data ved hånden: Model, produktnummer, serienummer.

Disse oplysninger kan findes på ydelsesskiltet. Kan ændres uden varsel.

Få råd om brug og brochurer samt oplysninger om fejlfinding, service og reparationer:

Besøg vores websted:

[www.gram.dk](http://www.gram.dk)

[www.gram.no](http://www.gram.no)

[www.gram.se](http://www.gram.se)

[www.gram.fi](http://www.gram.fi)

# Index

<b>BEFORE USING YOUR FRIDGE .....</b>	<b>23</b>
General warnings .....	23
Old and out-of-order fridges .....	26
Installing and Operating your Fridge .....	27
Before Using your Fridge .....	27
Information on No-Frost Technology .....	28
<b>USAGE INFORMATION.....</b>	<b>29</b>
Display and Control Panel.....	29
Operating your Fridge .....	30
Super Cooling Mode.....	30
Economy Mode .....	31
Screen Saver Mode.....	31
The Child Lock Function.....	32
Door Open Alarm Function.....	33
Cooler Temperature Settings.....	33
Warnings About Temperature Settings .....	34
Accessories .....	35
Chiller shelf.....	35
Fresh dial .....	35
<b>ARRANGING FOOD IN THE APPLIANCE .....</b>	<b>36</b>
<b>CLEANING AND MAINTENANCE .....</b>	<b>37</b>
<b>SHIPMENT AND REPOSITIONING.....</b>	<b>37</b>
Repositioning the door .....	38
<b>BEFORE CALLING SERVICE.....</b>	<b>38</b>
Tips for saving energy .....	41
<b>THE PARTS OF THE APPLIANCE AND THE COMPARTMENTS .....</b>	<b>42</b>
<b>TECHNICAL DATA .....</b>	<b>44</b>
<b>INFORMATION FOR TEST INSTITUTES.....</b>	<b>44</b>
<b>CUSTOMER CARE AND SERVICE .....</b>	<b>44</b>





## BEFORE USING YOUR FRIDGE

### General warnings

 **WARNING:** Keep ventilation openings, in the appliance enclosure or in the built-in structure, clear of obstruction.

 **WARNING:** Do not use mechanical devices or other means to accelerate the defrosting process, other than those recommended by the manufacturer.

 **WARNING:** Do not use electrical appliances inside the food storage compartments of the appliance, unless they are of the type recommended by the manufacturer.

 **WARNING:** Do not damage the refrigerant circuit.

 **WARNING:** In order to avoid any hazards resulting from the instability of the appliance, it must be fixed in accordance with the following instructions:

 **WARNING:** When positioning the appliance, ensure the supply cord is not trapped or damaged.

 **WARNING:** Do not locate multiple portable socket-outlets or portable power supplies at the rear of the appliance.

 If your appliance uses R600a as a refrigerant (this information will be provided on the label of the cooler) you should take care during transportation and installation to prevent the cooler elements from being damaged. R600a is an environmentally friendly and natural gas, but it is explosive. In the event of a leak due to damage of the cooler elements, move your fridge away from open flames or heat sources and ventilate the room where the appliance is located for a few minutes.

- While carrying and positioning the fridge, do not damage the cooler gas circuit.
- Do not store explosive substances such as aerosol cans with a flammable propellant in this appliance.
- This appliance is intended to be used in household and domestic applications such as:

- staff kitchen areas in shops, offices and other working environments which can be equated with ordinary household
  - farm houses and by clients in hotels, motels and other residential type environments which can be equated with ordinary household
  - bed and breakfast type environments which can be equated with ordinary household
  - catering and similar non-retail applications which can be equated with ordinary household.
- The appliance is supplied with a plug approved in the EU, which must not be used in a Danish installation, as the unit thereby is not earthed acc. Local regulations. Replacing the to Danish plug must be performed by a qualified electrician. Alternatively, use an adapter to transition between Schuko plug and Danish earth system.
  - This appliance can be used by children aged from 8 years and above and persons with reduced physical, sensory or mental capabilities or lack of experience and knowledge if they have been given supervision or instruction concerning use of the appliance in a safe way and understand the hazards involved. Children shall not play with the appliance. Cleaning and user maintenance shall not be made by children without supervision.
  - Børn fra 3 til 8 år må lægge varer i og tage varer ud af køleapparater. Børn forventes ikke at udføre rengøring eller vedligeholdelse af apparatet. Meget små børn (0-3 år) forventes ikke at bruge apparater. Mindre børn (3-8 år) forventes ikke at kunne bruge apparater på sikker vis, medmindre det sker under supervision. Større børn (8-14 år) og sårbare personer kan bruge apparater sikkert, når de superviseres og har fået den nødvendige vejledning i brugen af apparatet. Meget sårbare personer forventes ikke at bruge apparater på sikker vis, medmindre det sker under supervision.

- If the supply cord is damaged, it must be replaced by the manufacturer, an authorised service agent or similar qualified persons, in order to avoid a hazard.
- This appliance is not intended for use at altitudes exceeding 2000 m.

**To avoid contamination of food, please respect the following instructions:**

- Opening the door for long periods can cause a significant increase of the temperature in the compartments of the appliance.
- Clean regularly surfaces that can come in contact with food and accessible drainage systems
- Store raw meat and fish in suitable containers in the refrigerator, so that it is not in contact with or drip onto other food.
- Two-star frozen-food compartments are suitable for storing pre-frozen food, storing or making ice cream and making ice cubes.
- One-, two- and three-star compartments are not suitable for the freezing of fresh food.
- If the refrigerating appliance is left empty for long periods, switch off, defrost, clean, dry, and leave the door open to prevent mould developing within the appliance.

## Old and out-of-order fridges

- If your old fridge has a lock, break or remove the lock before discarding it, because children may get trapped inside it and may cause an accident.
- Old fridges and freezers contain isolation material and refrigerant with CFC. Therefore, take care not to harm environment when you are discarding your old fridges.

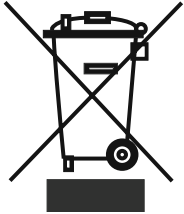

Please ask your municipal authority about the disposal of the WEEE for the reuse, recycle and recovery purposes.

### Notes:

- Please read the instruction manual carefully before installing and using your appliance. We are not responsible for the damage occurred due to misuse.
- Follow all instructions on your appliance and instruction manual, and keep this manual in a safe place to resolve the problems that may occur in the future.
- This appliance is produced to be used in homes and it can only be used in domestic environments and for the specified purposes. It is not suitable for commercial or common use. Such use will cause the guarantee of the appliance to be cancelled and our company will not be responsible for the losses to be occurred.
- This appliance is produced to be used in houses and it is only suitable for cooling / storing foods. It is not suitable for commercial or common use and/or for storing substances except for food. Our company is not responsible for the losses to be occurred in the contrary case.

### Safety warnings

- Do not use multiple receptacles or extension cord.
- Do not plug in damaged, torn or old plugs.
- Do not pull, bend or damage the cord.

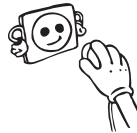

- This appliance is designed for use by adults, do not allow children to play with the appliance or let them hang off the door.
- Do not plug-in or out the plug from the receptacle with wet hands to prevent electrocution!
- Do not place explosive or flammable material in your fridge for your safety. Place drinks with higher alcohol amount vertically and by closing their necks tightly in the fridge.
- Do not cover the body or top of fridge with lace. This affects the performance of your fridge.
- Fix the accessories in the fridge during transportation to prevent damage to accessories.



- When the door of the cooler is closed, a vacuum seal will form. Wait for about 1 minute before reopening it.
- This application is optional for easy opening of the door. With this application, a little condensation may occur around this area and you may remove it.

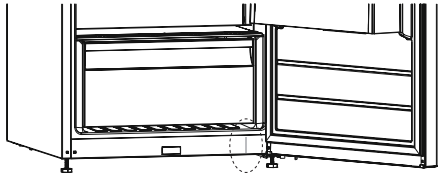

## Installing and Operating your Fridge

*Before starting to use your fridge, you should pay attention to the following points:*

- Operating voltage for your fridge is 220-240 V at 50Hz.
- We do not take the responsibility of the damages that occur due to ungrounded usage.
- Place your fridge in a place that it would not be exposed to direct sunlight.
- Your appliance should be at least 50 cm away from stoves, ovens and heater cores, and should be at least 5 cm away from electrical ovens.
- It should never be used outdoors or left under the rain.
- When your fridge is placed next to a deep freezer, there should be at least 2 cm between them to prevent humidity on the outer surface.
- Do not place anything on your fridge, and install your fridge in a suitable place so that at least 15 cm is available on the upper side.
- If you will place your fridge next to your kitchen cabinets, leave a space of 2 cm between them.
- Fit the plastic wall spacers to the condenser at the back of the refrigerator in order to prevent leaning to the wall for good performance.
- Install the distance adjustment plastic (the part with black vanes at the rear) by turning it 90° to prevent the condenser from touching the wall.
- Refrigerator should be placed against a wall with a free distance not exceeding 75 mm.
- The adjustable front legs should be stabilized in an appropriate height to allow your fridge operate in a stable and proper way. You can adjust the legs by turning them clockwise (or in the opposite direction). This should be done before placing food in the fridge.
- Before using your fridge, wipe all parts with warm water added with a tea spoonful of sodium bicarbonate, and then rinse with clean water and dry. Place all parts after cleaning.

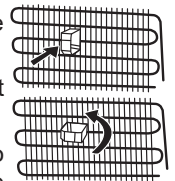

## Before Using your Fridge

- When it is operated for the first time or after transportation, keep your fridge in the upright position for 3 hours and plug it on to allow efficient operation. Otherwise, you may damage the compressor.
- Your fridge may have a smell when it is operated for the first time; the smell will fade away when your fridge starts to cool.



## Information on No-Frost Technology

No-frost refrigerators differ from other static refrigerators in their operating principle.

In normal refrigerators the humidity entering the refrigerators due to opening the door and the humidity inherent in the food causes freezing in the backside of air duct. To defrost the frost and ice in the backside of air duct, you are periodically required to turn off the refrigerator, place the food that needs to be kept cooled in a separately cooled. The situation is completely different in no-frost refrigerators. Dry and cold air is blown into the refrigerator compartment homogeneously and evenly from several points via a blower fan. Cold air dispersed homogeneously and evenly between the shelves cools all of your food equally and uniformly, thus preventing humidity and freezing. Therefore your no-frost refrigerators allows you ease of use, in addition to its huge capacity and stylish appearance.

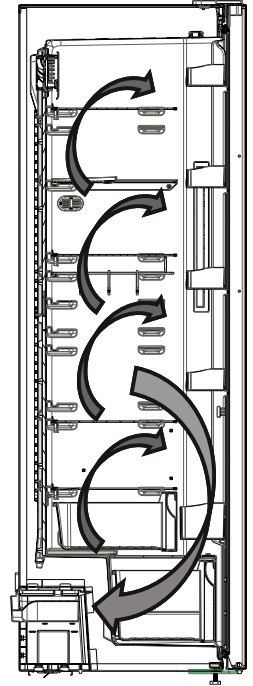

# USAGE INFORMATION

## Display and Control Panel

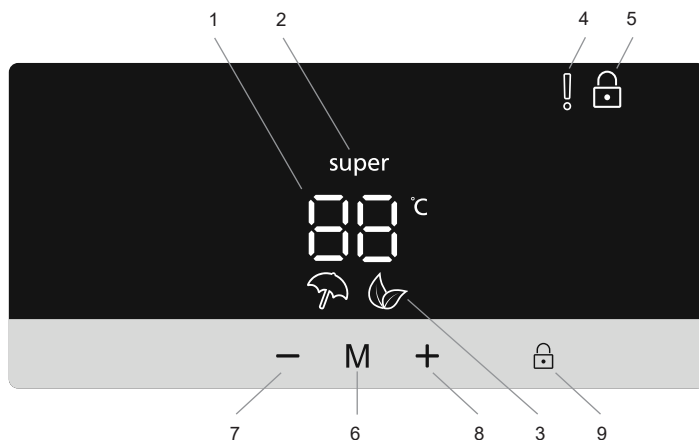

### Using the Control Panel

1. It is cooler set value screen.
2. It is super cooling indicator.
3. It is economy mode symbol.
4. It is alarm symbol.
5. It is child-lock symbol.
6. Mode button
7. Set value decreasing button
8. Set value increasing button
9. Select child lock button

When the product is plugged in for the first time, the interior lights may turn on 1 minute late due to opening tests.

## Operating your Fridge



### Super Cooling Mode

#### Purpose

- To cool large quantities of food.
- To cool food rapidly.

#### How to use



- Press the temperature setting decreasing button (  ) until activate the super symbol .
- When set to super cooling mode, the buzzer emits a "beep" sound.
- When this mode is selected, the temperature value that was set before mode selection will be displayed on the cooler temperature indicator.

#### During this mode:

- Economy mode cannot be selected.
- You can press the temperature setting increasing button (  ) to deactivate super cooling mode.

**NOTE:** Depending on the ambient temperature, super cooling mode will automatically be cancelled after 5 hours or when the fridge has reached the required temperature.



## Economy Mode

### Purpose

If you want to use set temperature values, defined by the control circuit. Both compartments will work in the normal manner with the set values.

### How to Use



- Push mode button **M** until economy mode symbol  appears.
- If no button is pressed for 1 second, mode will be set. Economy symbol will blink 3 times.
- Cooler temperature segments will show "E".
- Economy mode symbol and E will light till mode finishes.

### During this mode:

- Super cooling mode can be selected. In this case, economy mode will be cancelled automatically and the selected mode will be activated.
- To cancel, you will just need to press on mode button.

## Screen Saver Mode



### Purpose

This mode saves energy by switching all control panel lights off for as long as the control panel remains inactive.

### How to Use



- Screen saver mode will be activated automatically for energy saving.
- If you do not press any other button within 30 seconds after activating the screen saving mode, lights of the control panel will go off.

- If you press any key while the lighting of the control panel is off, current settings will appear on the display to let you make any change you wish. If you do not cancel the screen saving mode or press any key for 30 seconds, control panel will go off again.
- To cancel the screen saving mode, first of all, you need to press any key to activate the keys and then press and hold the mode button  for 3 seconds.
- To active the screen saving mode, you need to press mode button simultaneously 3 seconds
- When the screen saving mode is activated, you can activate child lock function.
- If you do not press any other button within 30 seconds after activating the child lock, lights of the control panel will go off. After that, the present values will be displayed and if you press any button, the child lock symbol  will appear. You can press and hold child lock button  for 5 seconds to cancel the child lock.



## The Child Lock Function

### Purpose

Child lock can be activated to prevent any accidental or unintentional changes being made to the appliance settings.

### Activating Child Lock



Press and hold on child lock button  for 5 seconds. After the mode has been selected, the lock symbol  will appear on the display.

### Cancelling Child Lock

Press and hold on child lock button  for 5 seconds again.

## Door Open Alarm Function

If fridge door is opened more than 2 minutes, appliance sounds 'beep beep'.

## Cooler Temperature Settings



- Initial temperature value of the cooler compartment temperature indicator is 5°C.
- Press the cooler temperature increasing button (+) or decreasing button (-).
- Each time you press setting decreasing button (-), a lower value will be set: (8, 7, 6, 5, 4, 3, 2 and super cooling mode "super")
- Each time you press setting increasing button (+), a higher value will be set: (super cooling mode "super", 2, 3, 4, 5, 6, 7, 8 °C)
- The temperature value selected before activating the super cooling mode or economy mode will remain the same once this mode has been completed or cancelled. The appliance will go on operating at these set temperature values.

### Recommended Temperature Values for Cooler

When to adjust	Inner Temperature (°C)
For cooling the fridge at minimum capacity	8
In normal usage	4, 5, 6
For cooling the fridge at maximum capacity	2

## Warnings About Temperature Settings

- Do not switch to another adjustment before completing a setting.
- The temperature setting should be done by taking into consideration how often the fridge door is opened and closed, how much food is stored in it and the ambient temperature in which the fridge is located.
- Depending on the ambient temperature, your fridge must operate nonstop up to 24 hours in order to cool down completely after it is plugged in for the first time. During this period, do not open the doors of your fridge frequently and do not overfill.
- To prevent any damage on the compressor of your fridge when you want to restart your fridge after unplugging it or after a power failure is restored, there is a function which makes your fridge operate after a 5-minute delay. Your fridge will start operating normally after 5 minutes.
- Fridge has been designed to operate in the ambient temperature ranges specified in the standards according to the class of climate mentioned in the information label. The operation of the fridge in environments with temperature values not complying with the ones specified is not recommended for cooling efficiency.
- Your appliance is designed to operate at ambient temperatures between 10°C - 43°C.

### Climate class and meaning:

**T (tropical):** This refrigerating appliance is intended to be used at ambient temperatures ranging from 16 °C to 43 °C.

**ST (subtropical):** This refrigerating appliance is intended to be used at ambient temperatures ranging from 16 °C to 38 °C.

**N (temperate):** This refrigerating appliance is intended to be used at ambient temperatures ranging from 16 °C to 32 °C.

**SN (extended temperate):** This refrigerating appliance is intended to be used at ambient temperatures ranging from 10 °C to 32 °C.

Climate Class	Ambient Temperature (°C)
T	Between 16 and 43 (°C)
ST	Between 16 and 38 (°C)
N	Between 16 and 32 (°C)
SN	Between 10 and 32 (°C)
T/SN	Between 10 and 43 (°C)

**If turbo fan is available on your product ;**

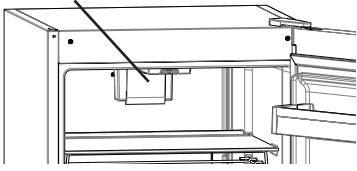

Do not block air inlet and outlet openings when storing food, otherwise air circulation that provided by turbo fan will be impaired.

## **Accessories**

### **Chiller shelf (In some models)**

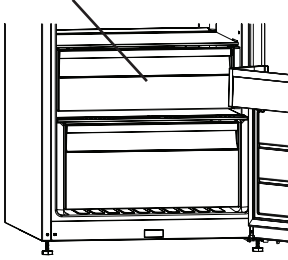

Keeping food in the Chiller compartment instead of the freezer or refrigerator compartment allows food retain freshness and flavour longer, while preserving its fresh appearance. When chiller tray becomes dirty, remove it and wash it with water.

(Water freezes at 0°C, but foods containing salt or sugar freeze at temperature lower than that)

Normally people use the chiller compartment for raw fish, lightly pickled, rice, etc...

**! Do not put foods you want to freeze or ice trays in order to make ice.**

### **Removing the Chiller shelf**

- Pull the chiller shelf out toward you by sliding on rails.
- Pull the chiller shelf up from rail to remove.

### **Fresh dial (In some models)**

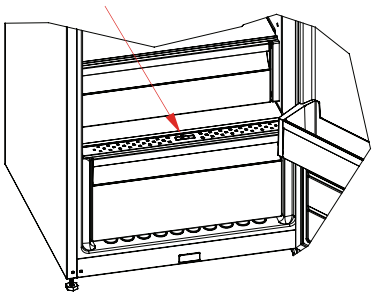

When the humidity controller in the closed position, it allows fresh fruit and vegetables to be stored longer.

In case of the crisper is totally full, the fresh dial is located in front of crisper, should be opened. By means of this the air in the crisper and humidity rate will be controlled and endurance life will be increased.

If you see any condensation on glass shelf, humidity control should be taken into the open positions.

**Visual and text descriptions on the accessories section may vary according to the model of your appliance.**

## ARRANGING FOOD IN THE APPLIANCE

- For normal operating conditions, adjusting the temperature value of the cooler partition of the fridge to 4°C will be enough.
- To reduce humidity and consequent increase of frost never place liquids in unsealed containers in the refrigerator. Frost tends to concentrate in the coldest parts of the evaporator and in time will require more frequent defrosting.
- Never place warm food in the refrigerator. Warm food should be allowed to cool at room temperature and should be arranged to ensure adequate air circulation in the refrigerator compartment.
- Nothing should touch on the back wall as it will cause frost and the packages can stick on the back wall. Do not open the refrigerator door too frequently.
- Arrange the meat and cleaned fish(wrapped in packages or sheets of plastic) which you will use in 1-2 days,in the bottom section of the refrigerator compartment(that is above the crisper) as this is the coldest section and will ensure the best storing conditions.
- You can put the fruits and vegetables into crisper without packing.
- For normal working conditions, it will be sufficient to adjust the temperature setting of your refrigerator to +4 °C.
- The temperature of the fridge compartment should be in the range of 0-8 °C, fresh foods below 0 °C are iced and rotted, bacterial load increases above 8 °C, and spoils.
- Do not put hot food in the refrigerator immediately, wait for the temperature to pass outside. Hot foods increase the degree of your refrigerator and cause food poisoning and unnecessary spoiling of the food.
- Meat, fish, etc. should be store in the chiller compartment of the food, and the vegetable compartment is preferred for vegetables. (if available)
- To prevent cross contamination, meat products and fruit vegetables are not stored together.
- Foods should be placed in the refrigerator in closed containers or covered to prevent moisture and odors.

**NOTE:** Potatoes, onions and garlic should not be stored in the refrigerator.

Food	Maximum Storing time	Where to place in the fridge department
<b>Vegetables and fruits</b>	1 week	Vegetable bin
<b>Meat and fish</b>	2 - 3 Days	Wrapped in plastic foil or bags or in a meat container (on the glass shelf)
<b>Fresh cheese</b>	3 - 4 Days	In special door shelf
<b>Butter and margarine</b>	1 week	In special door shelf
<b>Bottled products milk and yoghurt</b>	Until the expiry date recommended by the producer	In special door shelf
<b>Eggs</b>	1 month	In the egg shelf
<b>Cooked food</b>		All shelves

## CLEANING AND MAINTENANCE

- Disconnect unit from the power supply before cleaning.

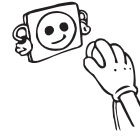

- Do not clean the appliance by pouring water.

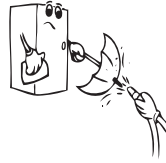

- The refrigerator should be cleaned periodically using a solution of bicarbonate of soda and lukewarm water

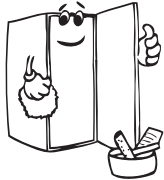
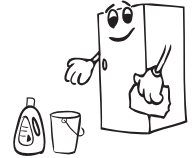

- Clean the accessories separately with soap and water. Do not clean them in the washing machine.



- Do not use abrasive products, detergents or soaps. After washing, rinse with clean water and dry carefully. When the cleaning operations have been completed reconnect the plug of the unit with dry hands.

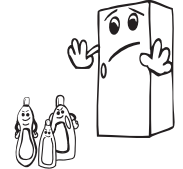

- You should clean the condenser (back of the appliance) with broom ones a year in order to provide energy saving and increase the productivity.



### **THE POWER SUPPLY MUST BE DISCONNECTED.**

#### **Replacing LED Lighting**

If your fridge has LED lighting contact the help desk as this should be changed by authorized personnel only.

## SHIPMENT AND REPOSITIONING

- Original package and foam may be kept for re-transportation (optionally).
- You should fasten your fridge with thick package, bands or strong cords and follow the instructions for transportation on the package for re-transportation.
- Remove movable parts (shelves, accessories, vegetable bins etc.) or fix them into the fridge against shocks using bands during re-positioning and transportation.

**! Carry your fridge in the upright position.**

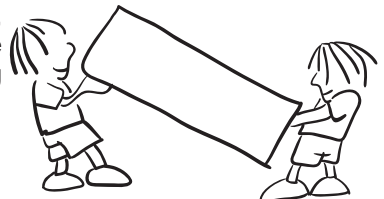

## Repositioning the door

- It is not possible to change the opening direction of your fridge door, if the door handles on your fridge are installed from the front surface of the door.
- It is possible to change the opening direction of the door on models without any handles.
- If the door opening direction of your fridge may be changed, you should contact the nearest Authorized Service to have the opening direction changed.

## BEFORE CALLING SERVICE

### Control warnings:

If the temperatures of the fridge are not at the suitable levels or if there is a problem with the appliance, your fridge will warn you. Warnings are indicated by warning codes on the fridge compartment indicators on the indicator panel.

ERROR TYPE	MEANING	WHY	WHAT TO DO
<b>E01</b>	Sensor warning		Call Service for assistance as soon as possible.
<b>E02</b>	Sensor warning		Call Service for assistance as soon as possible.
<b>E03</b>	Sensor warning		Call Service for assistance as soon as possible.
<b>E06</b>	Sensor warning		Call Service for assistance as soon as possible.
<b>E07</b>	Sensor warning		Call Service for assistance as soon as possible.
<b>E08</b>	"Low voltage Warning"	When the power supply gets lower than 170 V the appliance gets to steady position.	<ul style="list-style-type: none"><li>• This is not a failure. This prevents any damages on the compressor. This warning will off after the voltage gets required level.</li><li>• If the warning continues, please contact with authorized technical service.</li></ul>



<p><b>E10</b></p>	<p>"Refrigerator comp. Not Cold enough"</p>	<p>Ideal temperature for Ref. Compartment is +4 °C. If you see this warning your foods have risk of spoiling. This warning becomes visible if electricity is off for a long time (most probably) or the refrigerator is activated for the first time or hot food is loaded to the appliance.</p>	<ol style="list-style-type: none"> <li>1. Set the refrigerator temperature to colder values or set the super cooling mode until the compartment gets to normal temperature.</li> <li>2. Do not open the door much until this failure is off.</li> <li>3. Please empty the location at the front area of air duct channel holes.</li> <li>4. Please be careful while loading the appliance in order not to avoid the ventilation at the areas which are very close to the sensor.</li> <li>5. Please don't open the refrigerator doors frequently until the warning disappears.</li> <li>6. If the warning continues, please contact with authorized technical service.</li> </ol>
<p><b>E11</b></p>	<p>Refrigerator comp. too Cold</p>	<p>The foods starts to freeze because of the too much cold temperature. This warning means that the temperature of the cooler compartment is very low. Therefore, this ambient condition may lead to the freezing of foods in the compartment.</p>	<ol style="list-style-type: none"> <li>1. Check if the "Super cooling mode" is on.</li> <li>2. Decrease the refrigerator temperature values.</li> <li>3. If the warning continues, please contact with authorized technical service.</li> </ol>

If your fridge is not working properly, it may be a minor problem, therefore check the following, before calling an electrician to save time and money.

**What to do if your appliance does not operate;**

**Check that;**

- There is no power,
- The general switch in your home is disconnected ,
- The socket is not sufficient. To check this, plug in another appliance that you know which is working into the same socket.

**What to do if your appliance performs poorly;**

**Check that;**

- You have not overloaded the appliance ,
- The fridge temperature set to 2.
- The door is closed perfectly ,
- There is no dust on the condenser ,
- There is enough place at the rear and side walls.

### **If your fridge is operating too loudly;**

#### **Normal Noises**

**Short cracking:** Heard when the thermostat switches the compressor on/off.

**Compressor noise:** Normal motor noise. This noise means that the compressor operates normally. Compressor may cause more noise for a short time when it is activated.

**Bubbling noise and splash:** This noise is caused by the flow of the refrigerant in the tubes of the system.

**Water flow noise:** Normal flow noise of water flowing to the evaporation container during defrosting. This noise can be heard during defrosting.

**Air Blow Noise:** Normal fan noise. This noise can be heard in fridges during normal operation of the system due to the circulation of air.

### **If the edges of fridge cabinet that the door joint contact are warm;**

Especially in summer (hot weather), the surfaces that the joint contact may get warmer during the operation of the compressor, this is normal.

### **If humidity builds up inside the fridge;**

- Are all food packed properly? Are the containers dried before placing them in the fridge?
- Is the fridge's door opened frequently? Humidity of the room gets in the fridge when the door is opened. Humidity build up will be faster when you open the door more frequently, especially if the humidity of the room is high.

### **If the door is not opened and closed properly;**

- Do the food packages prevent closing of the door?
- Are the door compartments, shelves and drawers placed properly?
- Are door joints broken or torn?
- Is your fridge on a level surface?

### **IMPORTANT NOTES:**

- Compressor protection function will be activated after sudden power breakdowns or after unplugging the appliance, because the gas in the cooling system is not stabilized yet. Your appliance will start after 5 minutes, there is nothing to worry about.
- If you will not use your fridge for a long time (e.g. in summer holidays) unplug it. Clean your fridge according to chapter "CLEANING AND MAINTENANCE" and leave the door open to prevent humidity and smell.
- To stop the appliance completely, unplug from main socket (for cleaning and when the door is left open)
- If the problem persists after you have followed all the instructions above, please consult to the nearest Authorized service.
- The lifetime of your appliance stated and declared by the Department of the Industry is 10 years (the period for retaining parts required for the proper functioning of the appliance).

## **Tips for saving energy**

1. Install the appliance in a cool, well ventilated room , but not in direct sunlight and not near heat source (radiator, cooker.. etc). Otherwise use an insulating plate.
2. Allow ward food and drinks to cool down outside the appliance.
3. When placing, drinks and slops they must be covered. Otherwise humidity increases at the appliance. Therefore the working time gets longer. Also covering drinks and slops helps to save smell and taste.
4. When placing food and drinks, open the appliance door as briefly as possible.
5. Keep close the covers of any different temperature compartment in the appliance (crisper, chiller ...etc ).
6. Door gasket must be clean and pliable. Replace gaskets if worn.

# THE PARTS OF THE APPLIANCE AND THE COMPARTMENTS

This appliance is not intended to be used as a built-in appliance.

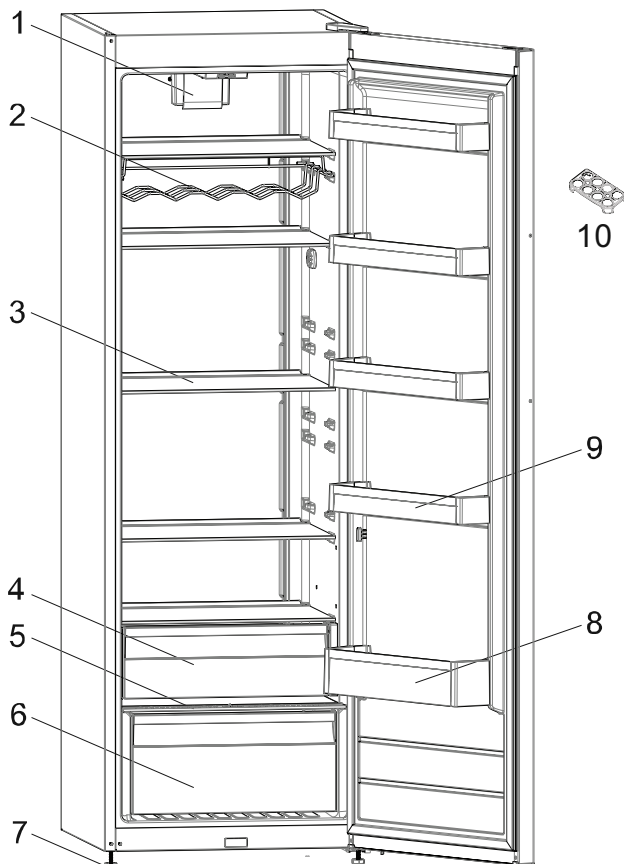

This presentation is only for information about the parts of the appliance.  
Parts may vary according to the appliance model.

- |                                    |                   |
|------------------------------------|-------------------|
| 1) Turbo fan *                     | 7) Levelling feet |
| 2) Wine rack / bottle shelf *      | 8) Bottle shelf   |
| 3) Refrigerator shelves            | 9) Door shelves   |
| 4) Top crisper / Chiller shelves * | 10) Egg holder    |
| 5) Bottom crisper cover            |                   |
| 6) Bottom crisper                  |                   |

\* In some models

## General notes:

**Fresh Food Compartment (Fridge):** Most efficient use of energy is ensured in the configuration with the drawers in the bottom part of the appliance, and shelves evenly distributed, position of door bins does not affect energy consumption.

## 1.1. Dimensions

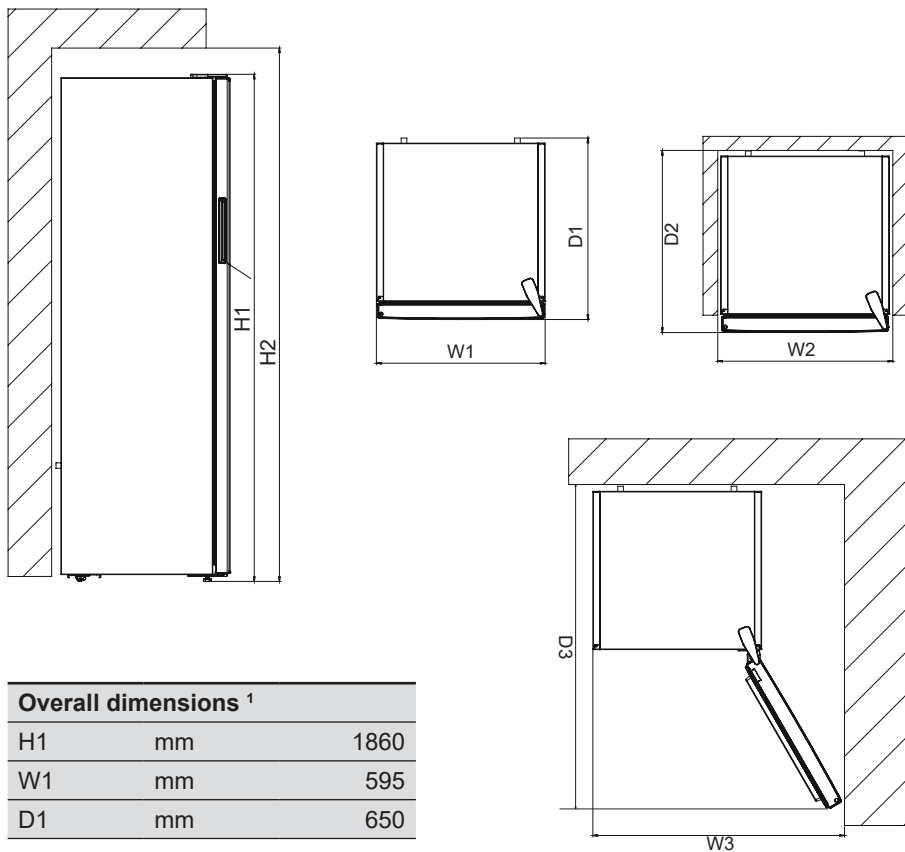

Overall dimensions <sup>1</sup>		
H1	mm	1860
W1	mm	595
D1	mm	650

Space required in use <sup>2</sup>		
H2	mm	2010
W2	mm	695
D2	mm	690

Overall space required in use <sup>3</sup>		
W3	mm	927,5
D3	mm	1243,5

## TECHNICAL DATA

The technical information is situated in the rating plate on the internal side of the appliance and on the energy label.

The QR code on the energy label supplied with the appliance provides a web link to the information related to the performance of the appliance in the EU EPREL database.

Keep the energy label for reference together with the user manual and all other documents provided with this appliance.

It is also possible to find the same information in EPREL using the link <https://eprel.ec.europa.eu> and the model name and product number that you find on the rating plate of the appliance. See the link [www.theenergylabel.eu](http://www.theenergylabel.eu) for detailed information about the energy label.

## INFORMATION FOR TEST INSTITUTES

Appliance for any EcoDesign verification shall be compliant with EN 62552.

Ventilation requirements, recess dimensions and minimum rear clearances shall be as stated in this W<sup>h</sup>A<sup>i</sup>T<sup>o</sup> æ<sup>o</sup> æ. Please contact the manufacturer for any other further information, including loading plans.

## CUSTOMER CARE AND SERVICE

Always use original spare parts.

When contacting our Authorised Service Centre, ensure that you have the following data available: Model, Serial Number and Service Index.

The information can be found on the rating plate. Subject to change without notice.

The original spare parts for some specific components are available for a minimum of 7 or 10 years, based on the type of component, from the placing on the market of the last unit of the model.

Visit our website :

[www.gram.dk](http://www.gram.dk)

[www.gram.no](http://www.gram.no)

[www.gram.se](http://www.gram.se)

[www.gram.fi](http://www.gram.fi)

# Innehållsförteckning

<b>INNAN DU ANVÄNDER DITT KYLSKÅP.....</b>	<b>46</b>
Allmänna varningar .....	46
Kylskåp som är gamla eller i olag.....	49
Inställning och användning av ditt kylskåp .....	50
Innan du använder ditt kylskåp.....	50
Information om No-Frost teknologin .....	51
<b>ANVÄNDARINFORMATION.....</b>	<b>52</b>
Display och kontrollpanel .....	52
Användning av ditt kylskåp.....	53
SuperCool .....	53
EcoFunction .....	54
Skärmsläckarläge.....	55
Barnlåsfunktionen.....	56
Larmfunktion för öppen dörr .....	56
Kylens temperaturinställningar .....	56
Varningar om temperaturinställningar.....	57
Tillbehör.....	58
Om turbofläkt finns tillgänglig på din produkt; .....	58
FreshZone grönsakslåda.....	58
Fräschhetsratt .....	58
<b>PLACERA MATEN I KYLEN.....</b>	<b>59</b>
Kylfack.....	59
<b>RENGÖRING OCH UNDERHÅLL.....</b>	<b>60</b>
Byte av LED-belysning .....	60
<b>TRANSPORT OCH FLYTTNING .....</b>	<b>61</b>
Omplacering av dörren.....	61
<b>INNAN DU KALLAR SERVICE .....</b>	<b>62</b>
Tips för att spara energi.....	64
<b>DELARNA I KYLSKÅPET OCH FACKEN .....</b>	<b>65</b>
<b>TEKNISKA DATA.....</b>	<b>67</b>
<b>INFORMATION FÖR TESTINSTITUT .....</b>	<b>67</b>
<b>KUNDVÅRD OCH SERVICE .....</b>	<b>67</b>

# INNAN DU ANVÄNDER DITT KYLSKÅP

## Allmänna varningar

**⚠ VARNING:** Håll ventilationsöppningarna, i apparatens hölje eller i den inbyggda struktur, fria från hinder.

**⚠ VARNING:** Använd inte mekaniska enheter eller andra sätt att påskynda avfrostningsprocessen, än de som rekommenderas av tillverkaren.

**⚠ VARNING:** Använd inte elektrisk utrustning i kylens matförvaringsdel, om den inte är av den typ som rekommenderas av tillverkaren.

**⚠ VARNING:** Skada inte kylkretsen.

**⚠ VARNING:** För att undvika fara på grund av instabilitet i apparaten, måste den fastställas i enlighet med instruktionerna.

**⚠ VARNING:** När du positionerar apparaten ser du till att sladden inte är klämd eller skadad.

**⚠ VARNING:** Anslut inte flera bärbara uttag eller bärbara nätaggregat på baksidan av apparaten.

**⚠** Om din apparat använder R600a som köldmedium - du kan få denna information från etiketten på kylaren - bör du vara försiktig under transport och montage för att förhindra att apparatens kylningsdelar från att skadas. Även om R600a är en miljövänlig och naturlig gas, eftersom den är explosivt, bör du, i händelse av ett läckage som kan ha uppstått på grund av en skada i kylningsdelarna, flytta ditt kylskåp utom räckhåll för öppen eld eller värmekällor och ventiler rummet där apparaten är placerad några minuter.

- Under transport och positionering av kylskåpet, undvik skador på kylargaskretsen.
- Förvara inga explosiva ämnen såsom aerosolburkar med en brandfarlig drivgas i denna apparat.
- Denna apparat är avsedd för användning i hushåll och liknande applikationer såsom;



- personalköksområden i butiker, kontor och andra arbetsplatser som kan jämföras med vanligt hushåll
- bondgårdar och av kunder på hotell, motell och andra typer av bostäder som kan jämföras med vanligt hushåll
- bed and breakfast bostäder som kan jämföras med vanligt hushåll
- catering och liknande icke-butiksapplikationer som kan jämföras med vanligt hushåll
- Apparaten är försedd med en plugg som godkänts inom EU, som inte får användas i en dansk installation, eftersom enheten därmed inte är jordad i enlighet med Lokalt regelverk. Byte av en dansk kontakt måste utföras av en behörig elektriker. Alternativt kan du använda en adapter för övergången mellan Schuko-pluggen och det danska jordsystemet.
- Enheten ska inte användas av människor (inklusive barn) med nedsatt fysisk eller mentala förmågor eller brist på erfarenhet och kunskap, om de inte övervakas eller får instruktioner angående användningen av apparaten av en person som ansvarar för deras säkerhet. Barn ska övervakas så att de inte leker med enheten.
- Denna apparat kan användas av barn från 8 år och uppåt och personer med nedsatt fysisk eller mental förmåga eller brist på erfarenhet och kunskap, om de övervakas eller får instruktioner angående användning av apparaten på ett säkert sätt och förstår faran den innebär. Låt inte barn leka med enheten. Rengöring och användarunderhåll, får inte utföras av barn utan tillsyn.
- Barn i åldrarna 3 till 8 år får fylla upp och ta ur kylskåp. Barn förväntas inte utföra rengöring eller användarunderhåll av apparaten, mycket små barn (0-3 år) förväntas inte använda apparater, små barn (3-8 år) förväntas inte använda apparater säkert om inte kontinuerlig tillsyn ges, äldre barn (8-14 år) och sårbara människor kan använda apparater på ett säkert sätt efter att ha fått lämplig tillsyn eller instruktioner om användning av apparaten. Mycket sårbara människor

föväntas inte använda apparater på ett säkert sätt om inte kontinuerlig tillsyn ges.

- Om sladden är skadad, måste den bytas ut av tillverkaren, dess serviceombud eller liknande kvalificerade personer för att undvika fara.
- Denna apparat är inte avsedd att användas på höjder över 2000 m.

### **För att undvika kontamination av mat, följ följande instruktioner:**

- Att hålla dörren öppen under långa perioder kan orsaka en signifikant ökning av temperaturen i apparatens fack.
- Rengör regelbundet ytor som kan komma i kontakt med mat och tillgängliga avloppssystem.
- Förvara rått kött och rå fisk i lämpliga behållare i kylskåpet, så att det inte kommer i kontakt med eller droppar på annan mat.
- Tvåstjärniga fack för fryst mat är lämpliga för förvaring av förfryst mat, förvaring eller tillagning av glass och för att göra iskuber.
- En-, två- och tre-stjärniga fack är inte lämpliga för infrysning av färsk mat.
- Om kylaggregatet lämnas tomt under långa perioder, stäng av det, frosta av, rengör, torka och låt dörren stå öppen för att förhindra mögelutveckling i apparaten.

## Kylskåp som är gamla eller i olag

- Om ditt gamla kylskåp har ett lås, bryt eller ta bort låset innan du slänger det, eftersom barn bli instängda och det kan orsaka en olycka.
- Gamla kylar och frysar innehåller isoleringsmaterial och köldmedium med CFC. Se därför till att inte skada miljön när du kasserar ditt gamla kylskåp.

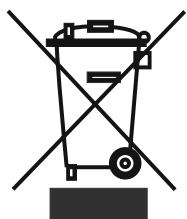

Fråga din kommun om omhändertagande av WEEE för återanvändning och återvinningsändamål.

### Observera:

- Läs igenom bruksanvisningen noga innan du installerar och använder apparaten. Vi är inte ansvariga för de skador som uppstått på grund av felaktig användning.
- Följ alla instruktioner på apparaten och bruksanvisningen och förvara bruksanvisningen på en säker plats för att lösa de problem som kan uppstå i framtiden.
- Denna apparat är gjord för att kunna användas i hus och den kan bara användas i hus och för avsedda ändamål. Den är inte lämplig för kommersiellt eller gemensamt bruk. Sådan användning medför att garantin på apparaten ska annulleras och att vårt företag inte är ansvarigt för de förluster som har inträffat.
- Denna apparat är gjord för att kunna användas i hus och den kan bara användas i hus och för avsedda ändamål. Den är inte lämplig för kommersiellt eller gemensamt bruk och/eller för förvaring av ämnen förutom mat. Vårt företag är inte ansvarigt för de förluster som uppstått i motsatta fall.

### Säkerhetsvarningar

- Använd inte fler-uttag eller förlängningsladd.
- Anslut inte skadade, trasiga eller gamla pluggar.
- Dra inte i, böj inte och skada inte sladden.



- Denna apparat är avsedd att användas av vuxna, låt inte barn leka med apparaten eller hänga över dörren.
- Sätt inte in och dra inte ut kontakten ur uttaget med våta händer för att undvika elektrisk stöt!
- Placera inte explosivt eller brandfarligt material i ditt kylskåp för din säkerhet. Placera drycker med högre alkoholhalt vertikalt och stäng dem tätt i kylavdelningen.
- Täck inte kylskåpet eller dess övre del med spets. Detta påverkar ditt kylskåps prestanda.
- Fäst tillbehören i kylskåpet under transport för att undvika skador på tillbehören.



- Detta tillbehör är valfritt för enkel öppning av dörren. Med detta tillbehör kan en aning kondens uppstå omkring det här området och du kan ta ut det.

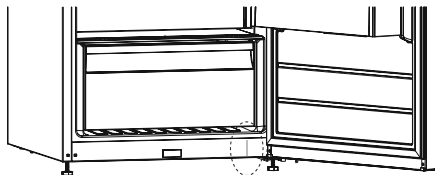

## Inställning och användning av ditt kylskåp

*Innan du börjar använda ditt kylskåp, bör du uppmärksamma följande punkter:*

- Driftspänningen för ditt kylskåp är av 220-240 V vid 50 Hz
- Vi tar inte ansvar för de skador som uppstår på grund av ojordad användning.
- Placera kylskåpet på en plats där det inte utsätts för direkt solljus.
- Apparaten bör vara minst 50 cm från spisar, gasugnar och värmekällor, och bör vara minst 5 cm från elektriska ugnar.
- Din frys bör aldrig användas utomhus eller lämnas under regn.
- När kylskåpet är placerat intill en frys bör det finnas minst 2 cm mellan dem för att förhindra att fukt bildas på utsidan.
- Placera ingenting på ditt kylskåp, och installera kylskåpet på en lämplig plats, så att minst 15 cm tom plats finns på ovsidan.
- Om du vill placera ditt kylskåp bredvid ditt kökskåp, lämna ett utrymme på 2 cm mellan dem.
- Passa in plastväggdistanser till kondensorn på baksidan av kylskåpet för att förhindra att den lutar mot väggen för bättre prestanda.
- Montera distanserna baktill, se bild, genom att vrida den i 90° för att förhindra att kondensorn vidrör väggen.
- Kylskåp bör placeras mot en vägg med ett fritt avstånd på högst 75 mm.
- De justerbara frambenen ska stabiliseras på en lämplig höjd så att kylskåpet står på ett stabilt och korrekt sätt. Du kan justera benen genom att vrida dem medurs (eller i motsatt riktning). Detta bör göras innan du placerar mat i kylskåpet.
- Innan du använder ditt kylskåp, torka av alla delar med varmt vatten som tillsätts med ett mildt rengöringsmedel, och skölj sedan med rent vatten och torka. Placera alla delar efter rengöring.

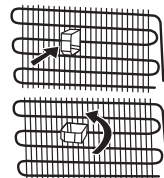

## Innan du använder ditt kylskåp

- När det används för första gången eller efter transport, ställ ditt kylskåp i upprätt läge i 3 timmar och koppla in det för att möjliggöra effektiv drift. Annars kan du skada kompressorn.
- Ditt kylskåp kan lukta när det används för första gången; lukten kommer att blekna bort när kylskåpet börjar kyla.

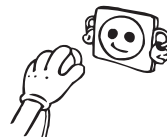

## Information om No-Frost teknologin

No-frost kylskåp skiljer sig från andra statiska kylskåp i sin verksamhetsprincip.

I normala kylskåp kommer luftfuktigheten in i kylskåpet på grund av dörroppningar och att den inneboende fuktigheten i maten orsakar frysning i på baksidan av luftkanalen. För att tina frost och is i frysen på baksidan av luftkanalen bör du med jämna mellanrum stänga av kylskåpet och placera mat som måste förvaras kyld separat kyld. Situationen är helt annorlunda i no-frost kylskåp. Torr och kall luft blåses in i kylskåpets utrymme, homogent och jämnt, från flera punkter via en fläkt. Kall luft sprids homogent och jämnt mellan hyllorna och kyler all din mat lika och jämnt, vilket förhindrar fukt och frysning. Därför är ditt no-frost kylskåp användarvänligt, i tillägg till sin enorma kapacitet och sitt eleganta utseende.

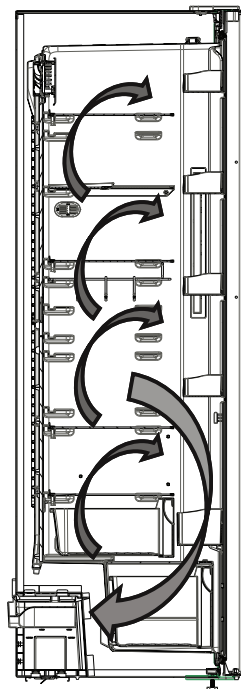

# ANVÄNDARINFORMATION

## Display och kontrollpanel

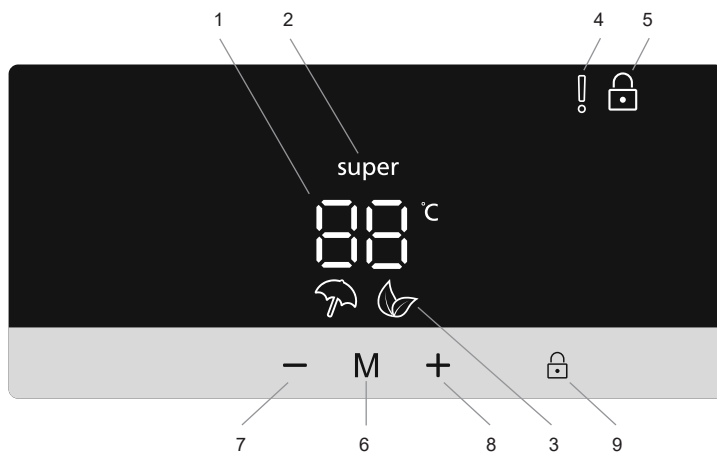

### Använda kontrollpanelen

1. Kylens temperaturinställning
2. Indikator för SuperCool
3. Indikator för EcoFunction
4. Larmindikator
5. Indikator för barnlås
6. Lägesväljare
7. Minska värde
8. Öka värde
9. Väljare för barnlås



Denna presentation är endast information om displayen. Ikonerna kan variera beroende på apparatens modell.

### Ljus (i förekommande fall)

När produkten ansluts för första gången kan interiörens lampor tändas 1 minut sent på grund av öppningstester.

## Användning av ditt kylskåp

### SuperCool

#### Ändamål

- Används när en stor mängd livsmedel ska kylas ned och lagras i kylskåpsdelen.
- För snabb kylning av drycker.

#### Användning

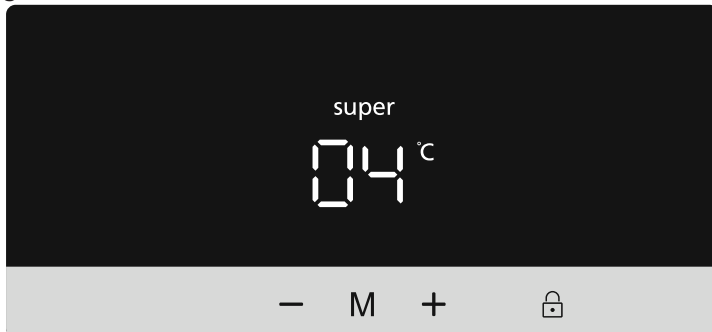

- Tryck på knappen för att minska värde (7 på kontrollpanelens diagram) upprepade gånger tills logotypen för SuperCool visas (2).
- Maskinen avger en ljudsignal som bekräftar att läget är aktivt när SuperCool har ställts in.
- Efter ljudsignalen visas den senaste temperaturen i kylan på skärmen.

#### I detta läge:

- EcoFunction kan inte väljas när SuperCool är aktivt.
- Du kan trycka på knappen för att öka temperaturinställningsvärdet (8) för att inaktivera SuperCool.

**OBSERVERA:** Beroende på den omgivande temperaturen avbryts SuperCool automatiskt när kylskåpet har uppnått önskad temperatur.

## EcoFunction

### Ändamål

Spar energi. När enheten inte används så ofta (dvs. dörren öppnas sällan) eller när du inte är hemma, t.ex. under semestern, kan EcoFunction spara energi samtidigt som temperaturen hålls på optimal nivå.

### Användning



- Tryck på lägesväljarknappen (6 på kontrollpanelens diagram) tills ikonen för EcoFunction  visas (3).
- Om ingen knapp trycks in under 1 sekund aktiveras läget. Ekonomisymbolen blinkar 3 gånger.
- Efter ljudsignalen visas E för temperaturinställningen för kylan (1).
- Ekonomisymbolen och E visas tills läget avbryts.

### I detta läge:

- Temperaturen i kylan kan justeras, men justeringen verkställs inte förrän EcoFunction avbryts. När ekonomiläget avbryts kommer det valda inställningsvärdet att aktiveras och temperaturen justeras.
- SuperCool kan väljas, men EcoFunction avbryts omgående om läget väljs.
- EcoFunction kan avbrytas genom att trycka på knappen (6).



## Skärmläckarläge

### Ändamål

Det här läget spar energi genom att all belysning på kontrollpanelen stängs av när panelen inte används.

### Användning

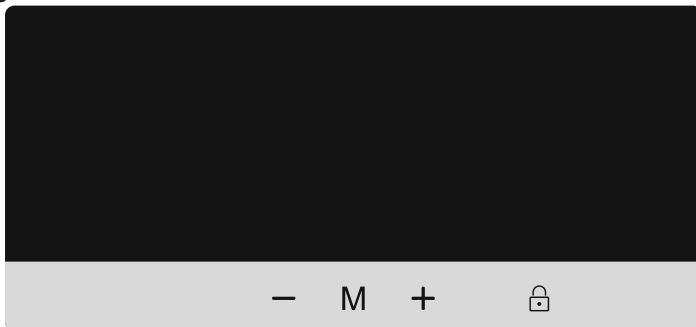

- Skärmläckarläget aktiveras automatiskt efter 30 sekunder.
- Om du trycker på en knapp när kontrollpanelens belysning är avstängd visas apparatens aktuella inställningar på skärmen så att du kan göra ändringar om du vill.
- Om du inte avbryter skärmläckarläget eller trycker på en knapp på 30 sekunder förblir kontrollpanelen avstängd.

### Inaktivera skärmläckarläge

- När du vill avbryta skärmläckarläget måste du först trycka på en knapp för att aktivera knapparna och sedan hålla lägesväljarknappen (6) intryckt i 3 sekunder.
- Om du vill aktivera skärmläckarläget måste du på samma vis hålla lägesväljarknappen intryckt i 3 sekunder.
- Om du vill aktivera skärmläckarläget igen håller du lägesväljarknappen (6) intryckt i 3 sekunder.

## Barnlåsfunktionen

### Ändamål

Barnlåset kan aktiveras för att förhindra att enhetens inställningar ändras av misstag.

### Aktivera barnlåset



Håll barnlåsvaljarknappen (9) intryckt i 5 sekunder. När läget har valts kommer låssymbolen  (5) att visas på displayen.

### Inaktivera barnlåset

Håll barnlåsvaljarknappen (9) intryckt i 5 sekunder.





Apparaten avger en ljudsignal om dörren till kylan lämnas öppen i mer än 2 minuter.

### Larmfunktion för öppen dörr

Om dörren till kylskåpet är öppen i över 2 minuter kommer apparaten att pipa.

### Kylens temperaturinställningar



- Initialt temperaturvärde för kylfacketets temperaturindikator är 5 °C.
- Tryck på kylens temperaturökningsknapp (  ) eller temperaturminskningsknapp (  ) .
- Varje gång du trycker på temperaturminskningsknappen (  ) kommer en lägre temperatur att ställas in: (8, 7, 6, 5, 4, 3, 2 och superkylningsläget "SuperCool")
- Varje gång du trycker på temperaturökningsknappen (  ) kommer en högre temperatur att ställas in: (superkylningsläge "SuperCool", 2, 3, 4, 5, 6, 7, 8 °C)

Temperaturvärdet som valts innan aktivering av SuperCool eller EcoFunction kommer att förbli densamma när detta läge har slutförts eller avbrutits. Apparaten kommer fortsätta att fungera vid dessa inställda temperaturvärden.

## Rekommenderade temperaturvärden för kylan

När ska den justeras	Inre temperatur (°C)
För kylning av kylskåpet vid minimikapacitet	8
Vid normal användning	4, 5, 6
För kylning av kylskåpet vid maximikapacitet	2

## Varningar om temperaturinställningar

- Dina temperaturinställningar är fortfarande giltiga efter strömavbrott.
- Du bör inte gå över till en annan justering innan du slutför en inställning.
- Temperaturinställningar bör göras genom att ta hänsyn till hur ofta kyldörren öppnas och stängs, hur mycket mat som lagras i den och den miljö i vilken kylan finns.
- Beroende på omgivningstemperaturen måste kylskåpet fungera nonstop upp till 24 timmar för att svalna helt efter det att det har anslutits för första gången. Öppna inte kylskåpsdörrarna ofta och placera inte mycket mat i kylskåpet under denna period.
- För att förhindra skador på kompressorn i ditt kylskåp när du vill starta om kylskåpet efter att ha dragit ur kontakten eller efter att ett strömavbrott har återställts finns det en funktion som gör att kylskåpet fungerar efter 5 minuters fördröjning. Ditt kylskåp börjar fungera normalt igen efter 5 minuter.
- Kylan är konstruerad att fungera i omgivningstemperaturintervallerna som anges i standarderna, i enlighet med den klimatklass som anges i informationsetiketten. Kylfunktionen i miljöer med temperaturvärden som inte överensstämmer med de angivna värdena rekommenderas inte för kylningseffektivitet.
- Din apparat är konstruerad för att arbeta vid omgivande temperaturer mellan 10° C - 43 ° C.

### Klimatklass och betydelse:

**T (tropiskt):** Denna kylskåpsenhet är avsedd att användas vid omgivningstemperaturer från 16° C till 43° C.

**ST (subtropiskt):** Denna kylskåpsenhet är avsedd att användas vid omgivningstemperaturer från 16° C till 38° C.

**N (tempererat):** Denna kylskåpsenhet är avsedd att användas vid omgivningstemperaturer från 16° C till 32° C.

**SN (utökad tempererat):** Denna kylskåpsenhet är avsedd att användas vid omgivningstemperaturer från 10° C till 32° C.

Klimatklass	Omgivningstemperatur (°C)
<b>T</b>	Mellan 16 och 43 (°C)
<b>ST</b>	Mellan 16 och 38 (°C)
<b>N</b>	Mellan 16 och 32 (°C)
<b>SN</b>	Mellan 10 och 32 (°C)

## Tillbehör

### Om turbofläkt finns tillgänglig på din produkt;

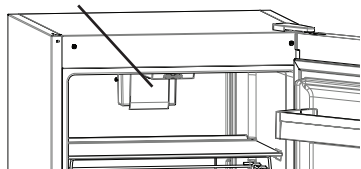

Blockera inte öppningarna för insug och utblås av luft när du förvarar mat eftersom detta påverkar den luftcirkulation som turbofläkten tillhandahåller.

### FreshZone grönsakslåda ( På vissa modeller )

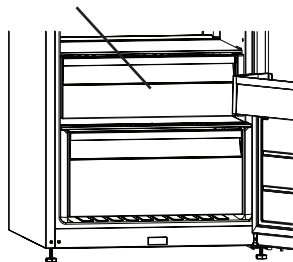

Att förvara mat i kylningsutrymmet istället för frysen eller kylskåpet låter maten behålla färskhet och smak längre, samtidigt som man bevarar dess fräscha utseende. Om kylningsbrickan blir smutsig, ta bort den och tvätta med vatten.

(Vatten fryser vid 0 °C, men livsmedel som innehåller salt eller socker kräver sänkta temperaturer för att frysa).

Normalt använder människor kylningsutrymmet för rå fisk, etc...

### Att ta bort FreshZone grönsakslådan

- Dra grönsakslådan ut mot dig genom att skjuta den på spåren.
- Dra upp grönsakslådan från spåret för att ta bort den.

Efter att grönsaksutrymmeshyllan har tagits bort stöder den maximalt 20 kg belastning.

### Fräschhetsratt ( På vissa modeller )

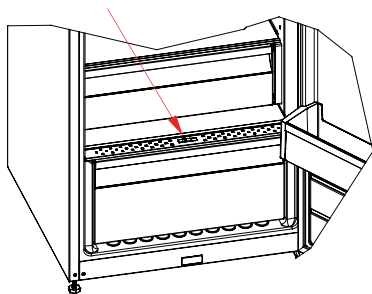

Fuktregulatorn i stängt läge gör att färsk frukt och grönsaker kan förvaras längre.

Om grönsaksförvaringsutrymmet är helt fullt bör fräschhetsratten på framsidan av grönsaksförvaringsutrymmet öppnas. När du öppnar det, kommer temperatur och luftfuktighet i grönsaksförvaringsutrymmet att sjunka.

Om du ser någon kondens på glashyllan, kan du ställa in fuktregleringsplasten i öppet läge.

# PLACERA MATEN I KYLEN

## Kylfack

- För normala driftsförhållanden, kommer att justera temperaturen i kyldelen av kylan till 4°C att vara tillräckligt
- För att undvika fukt och frost bör du undvika att ställa in vätskor i otäckta behållare i kylskåpet. Frost tenderar att koncentrera sig på de kallaste delarna av förångaren och med tiden kommer det att kräva mer frekvent avfrostning.
- Ställ aldrig in varm mat i kylskåpet. Varm mat måste kylas i rumstemperatur och ska placeras så att luft kan cirkulera i kylskåpsdelen.
- Inget bör vidröra lampan och höljet, eftersom det kan bildas frost och förpackningar kan fastna på bakre väggen. Öppna inte kylskåpsdörren för ofta.
- Lägg in kött och rensad fisk (inslagen i plast) som du kommer att använda inom 1-2 dagar, i den nedre delen av kylskåpet (som ligger över grönsakslådan) eftersom det är den kallaste delen och kommer att säkerställa de bästa lagringsförhållandena.
- Du kan lägga in fukt och grönsaker i grönsakslådan utan ytterligare förpackning.
- För normala arbetsförhållanden räcker det att justera temperaturen i kylskåpet till +4° C.
- Kylfackets temperatur bör ligga i intervallet 0-8° C, färsk livsmedel under 0° C fryser och ruttnar, bakteriebelastningen ökar över 8° C och livsmedel förstörs.
- Lägg inte varm mat i kylan omedelbart, låt den svalna utanför. Varma livsmedel ökar temperaturen i ditt kylskåp och orsakar matförgiftning och onödigt förstörande av maten.
- Kött, fisk etc. bör förvaras i kylfacket och grönsaksfacket föredras för grönsaker (i förekommande fall).
- För att förhindra korskontaminering ska inte köttprodukter lagras tillsammans med frukt och grönsaker.
- Livsmedel bör placeras i kylan i slutna behållare eller täckas för att förhindra fukt och lukt.

*Vissa rekommendationer har angetts nedan för placering och förvaring av ditt mat i kylutrymmet.*

Mat	Förvaringstid	Var bör man placera i kylskåpsavdelningen
<b>Grönsaker och frukt</b>	1 vecka	I grönsakslådan (utan förpackning)
<b>Kött och fisk</b>	2 till 3 dagar	Täckt med plast folio eller i påsar eller i en köttlåda (på glashyllan)
<b>Färsk ost</b>	3 till 4 dagar	I den speciala dörrhyllan
<b>Smör och margarin</b>	1 vecka	I den speciala dörrhyllan
<b>Flaskprodukter, mjölk och yoghurt</b>	Fram till det utgångsdatum som rekommenderas av tillverkaren	I den speciala dörrhyllan
<b>Ägg</b>	1 månad	I ägghyllan
<b>Lagad mat</b>		Alla kylhyllor

**OBSERVERA:** Potatis, lök och vitlök bör inte förvaras i kylskåpet.

# RENGÖRING OCH UNDERHÅLL

- Koppla ur enheten från strömkällan före rengöring.

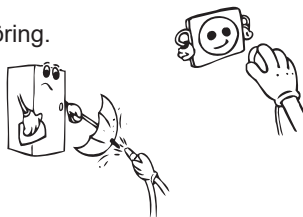

- Placera inte enheten i rinnande vatten.

- Kylskåpet bör rengöras med jämna mellanrum med ett mildt rengöringsmedel.

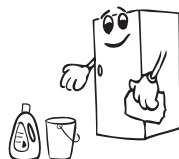
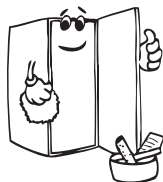

- Rengör tillbehören separat med ett mildt rengöringsmedel. Rengör dem inte i diskmaskinen.



- Använd inte produkter med slipmedel, frätande medel eller tvålar. Efter rengöringen sköljer du noggrant med rent vatten. När du utför rengöringen återansluter du kontakten med torra händer.

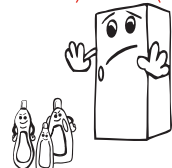

- Du bör rengöra kondensorn (bakre delen av apparaten) med en borste minst en gång om året för att få en effektiv energibesparing och ökad produktivitet.



## **STRÖMKÄLLAN MÅSTE KOPPLAS UR.**

### **Byte av LED-belysning**

Om kylskåpet har LED-belysning som behöver bytas ska helpdesk kontaktas eftersom det endast är behörig personal som ska utföra detta.

## TRANSPORT OCH FLYTTNING

- Originalförpackningen och skum kan förvaras för återtransport (valfritt).
- Du bör fästa ditt kylskåp med tjock förpackning, band eller starka rep och följa instruktionerna för transporter som finns på förpackningen för återtransport.
- Ta bort rörliga delar (hyllor, tillbehör, grönsakslådor osv.) Eller fixera dem i kylskåpet mot stötar, med hjälp av band innan flyttning och transport.

**Bär ditt kylskåp i upprätt läge.**

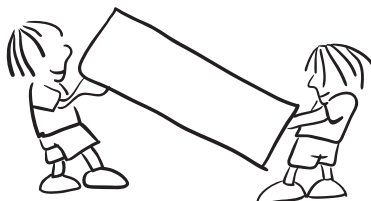

### Omplacering av dörren

- Det är inte möjligt att byta öppningsriktning för kylskåpets dörr, om dörrhandtagen är installerade på ditt kylskåp från den främre delen av dörren.
- Det är möjligt att byta öppningsriktning för kylskåpets dörr, om modellen inte har dörrhandtag.
- Om riktningen på dörren som öppnar ditt kylskåp kan ändras, bör du kontakta närmaste auktoriserade service för att förändra öppningsriktningen.

# INNAN DU KALLAR SERVICE

## Om kylskåpet inte fungerar;

- Finns det något elektriskt fel?
- Är kontakten är placerad på rätt sätt i vägguttaget?
- Har säkringen för uttaget i vilket kontakten är kopplad eller huvudsäkringen blåst?
- Har uttaget något fel? Undersök detta genom att koppla ditt kylskåp till ett uttag som du är säker på att det fungerar.

TYP AV FEL	BETYDELSE	VARFÖR	VAD DU BÖR GÖRA
E01	Sensorvarning		Ring servicetjänsten för att få hjälp så fort som möjligt.
E02	Sensorvarning		Ring servicetjänsten för att få hjälp så fort som möjligt.
E03	Sensorvarning		Ring servicetjänsten för att få hjälp så fort som möjligt.
E06	Sensorvarning		Ring servicetjänsten för att få hjälp så fort som möjligt.
E07	Sensorvarning		Ring servicetjänsten för att få hjälp så fort som möjligt.
E08	Varning för låg spänning	Strömtillförseln till enheten har sjunkit under 170 W.	<ul style="list-style-type: none"><li>- Det är inget fel på enheten. Det här felmeddelandet förhindrar att kompressorn skadas.</li><li>- Spänningen måste ökas så att den når önskad nivå igen.</li></ul> Om varningen fortsätter att visas måste du kontakta en auktoriserad tekniker.
E10	Kylskåpsdelen är inte tillräckligt kall.	<b>Detta händer ofta efter:</b> <ul style="list-style-type: none"><li>- Långvariga strömbavbrott.</li><li>- Varm mat har placerats i kylskåpet.</li></ul>	<ol style="list-style-type: none"><li>1. Ställ in en kallare temperatur i kylskåpet eller aktivera superkylning. Felkoden bör försvinna när den önskade temperaturen har uppnåtts. Håll dörrarna stängda för att uppnå den korrekta temperaturen snabbare.</li><li>2. Töm ytan framför luftkanalshålen och undvik att placera mat nära sensorn.</li></ol> Om varningen fortsätter att visas måste du kontakta en auktoriserad tekniker.
E11	Kylskåpsdelen är för kall.	Olika orsaker	<ol style="list-style-type: none"><li>1. Kontrollera om superkylningsläget är aktiverat.</li><li>2. Sänk temperaturen i kylskåpsdelen.</li><li>3. Kontrollera om ventilerna är rena och inte igensatta.</li></ol> Om varningen fortsätter att visas måste du kontakta en auktoriserad tekniker.



### **En ökning av temperaturen kan orsakas av;**

- Frekvent dörröppning under längre perioder
- Lagring av stora mängder varma livsmedel
- Hög omgivningstemperatur
- Ett fel med apparaten.

### **Kolla varningarna;**

Ditt kylskåp varnar dig om temperaturen för kylaravdelningen är i felaktig nivå eller när ett problem inträffar i apparaten. Varning koder visas då i kylaravdelningens indikator. Varning koder visas då i kylaravdelningens inställningsskärm.

### **Om ditt kylskåp fungerar för ljudligt;**

#### **Kompressorljud**

- Normalt motorljud Detta ljud innebär att kompressorn fungerar normalt. Kompressorn kan göra mer ljud under en kort tid när den är aktiverad.

#### **Bubblande ljud och plask:**

- Detta ljud orsakas av flödet av kylmediet i rören i systemet.

#### **Luft blås ljud:**

- Normalt fläktljud. Detta ljud kan höras i kylskåp under normal drift av systemet på grund av luftcirkulationen.

### **Om fukt bildas inne i kylaren;**

- Är all mat ordentligt förpackad? Har behållarna torkats innan du lagt dem i kylskåpet?
- Öppnas kylskåpets dörrar ofta? Fuktigheten i rummet kommer in i kylskåpet när dörrarna öppnas. Fuktighet bildas snabbare kommer när du öppnar dörrarna oftare, speciellt om luftfuktigheten i rummet är hög.
- Vattendroppar som samlas på den bakre väggen efter automatisk avfrostning är normalt (i statistiska modeller).

### **Om dörren inte öppnas och stängs ordentligt;**

- Förhindrar matförpackningar stängning av dörren?
- Är dörrfack, hyllor och lådor rätt placerade?
- Är dörrtätningarna slitna eller sönder?
- Är ditt kylskåp på en jämn yta?

### **VIKTIGA ANMÄRKNINGAR:**

- Kompressorskyddsfunktionen kommer att aktiveras efter plötsliga strömavbrott eller utkoppling av apparaten, eftersom gasen i kylsystemet inte är stabiliserad än. Ditt kylskåp börjar fungera normalt igen efter 5 minuter, det behöver du inte oroa dig för.
- Om du inte kommer att använda kylskåpet under en längre tid (t.ex. under sommarlovet) koppla ur den. Rengör kylskåpet enligt instruktionerna "RENGÖRING OCH UNDERHÅLL" och lämna dörren öppen för att förhindra fukt och lukt.
- Om problemet kvarstår efter att du har följt alla instruktioner ovan, kalla närmaste auktoriserad service.
- Livslängden på din apparat som anges och förklaras av Institutionen för branschen är av 10 år (perioden för att erhålla delar som behövs för att apparaten skall fungera väl).

## Överensstämmelse information

- Apparaten är utformad för att användas vid en omgivningstemperatur inom intervallen 16°C - 38°C.

## Tips för att spara energi

1. Installera apparaten i ett svalt, väl ventilerat rum, men inte i direkt solljus och inte i närheten av en värmekälla (element, spis etc. ..). Använd annars en isoleringsplatta.
2. Låt varm mat och dryck svalna utanför apparaten.
3. Vid upptining av frusen mat, placera den i kylskåpet. Den frusna matens låga temperatur kommer att hjälpa till att kyla kylutrymmet när den tinar. Så det orsakar energibesparing. Om den frusna maten tas ut, orsakar det slöseri med energi
4. När du placerar drycker och slask måste de täckas. Annars ökar fuktigheten i apparaten. Då blir arbetstiden längre. Dessutom hjälper täckandet av drycker och slask till att bevara lukt och smak
5. När du placerar mat och dryck, öppna apparatens dörr så kort tid som möjligt.
6. Håll locken stängda i alla fack med olika temperaturer i apparaten (grönsakslåda, kyl ... etc).
7. Dörrtätningen måste vara ren och smidig. By tätningarna om de är slitna.

## DELARNA I KYLSKÅPET OCH FACKEN

Denna apparat är inte avsedd att användas som en inbyggd apparat.

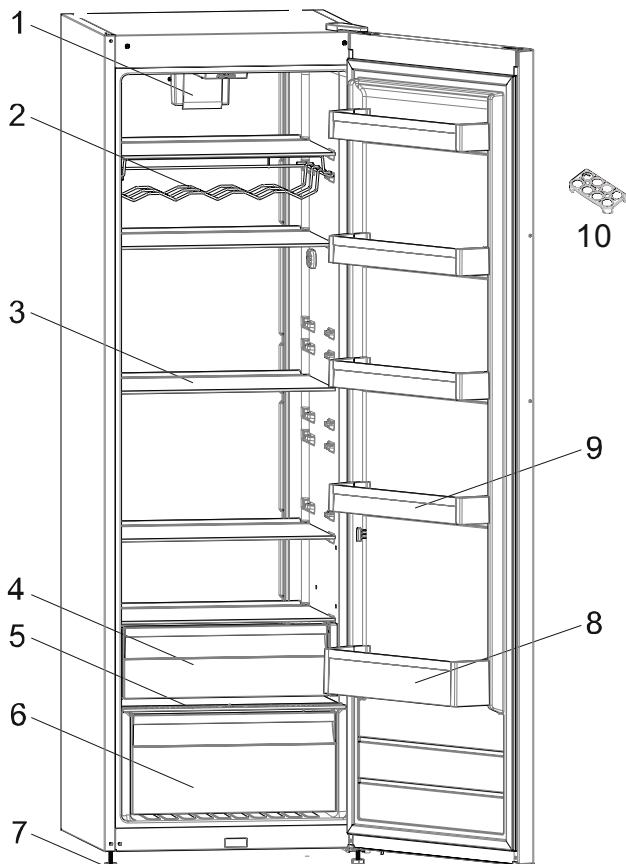

Denna presentation är endast information om apparatens olika delar.  
Delarna kan variera beroende på apparatens modell.

- |                                  |                               |
|----------------------------------|-------------------------------|
| 1. Turbo fläkt *                 | 6. Undre grönsakslåda         |
| 2. Vinhyllor *                   | 7. Justerbara inställningsben |
| 3. Glashyllor                    | 8. flaskhållare               |
| 4. Övre grönsakslåda (tillval) * | 9. Dörrhyllor                 |
| 5. Hyllor mellan lådorna         | 10. Äggbehållare              |

\* I vissa modeller

### Allmänna anmärkningar

**Fack för färsk mat (kyl):** Mest effektiv energianvändning säkerställs i configurationen med lådorna i apparatens nedre del, och hyllorna jämnt fördelade, placering av dörrfack påverkar inte energiförbrukningen.

## 1.1. A €h

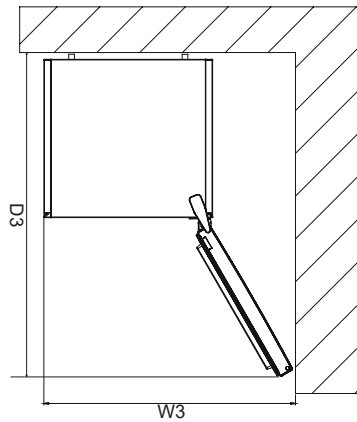
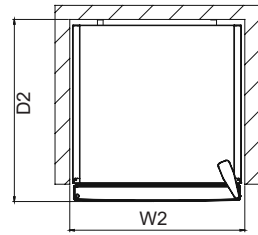
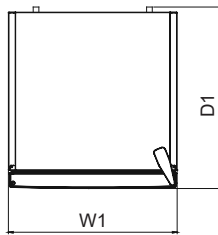
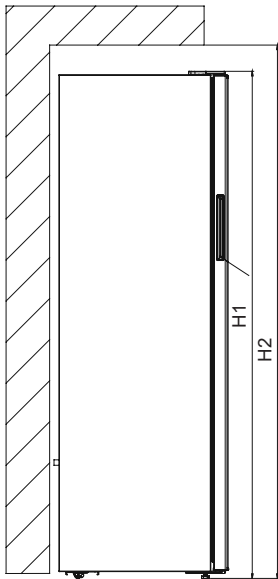

x j Yf [ f ] d U b X Y X ] a Y b g ] c b Yf <sup>1</sup>		
H1	mm	1860
W1	mm	595
D1	mm	650

I f f n a a Y _ f } j g j ] X U b j } b X b ] b [ <sup>2</sup>		
H2	mm	2010
W2	mm	695
D2	mm	690

H c H U h i f f n a a Y _ f } j g j ] X U b j } b X b ] b [ <sup>3</sup>		
W3	mm	927,5
D3	mm	1243,5

## TEKNISKA DATA

Den tekniska informationen finns på typskylten på apparatens innersida och på energimärkningen.

QR-koden på energimärkningen som levereras med apparaten ger en webblänk till informationen relaterad till apparatens prestanda i EU EPREL-databasen.

Behåll energimärkningen som referens tillsammans med bruksanvisningen och alla andra dokument som medföljer denna apparat.

Det är också möjligt att hitta samma information hos EPREL via länken <https://eprel.ec.europa.eu> och modellnamnet och produktnumret som du hittar på apparatens typskylt.

Se länken [www.theenergylabel.eu](http://www.theenergylabel.eu) för detaljerad information om energimärkningen.

## INFORMATION FÖR TESTINSTITUT

Installation och förberedelse av apparaten för eventuell EcoDesign-verifiering ska överensstämma med EN 62552. Ventilationskrav, fördjupningsdimensioner och minsta bakre spel ska vara som anges i denna ål. Kontakta tillverkaren för ytterligare information, inklusive lastplaner.

## KUNDEVÅRD OCH SERVICE

Använd alltid endast originaldelar.

När du kontaktar vårt auktoriserade servicecenter, se till att du har följande information tillgänglig: Modell, PNC, serienummer.

Informationen finns på typskylten. Kan ändras utan föregående meddelande.

Få användningsråd, broschyrer, felsökning, service och reparationsinformation.

Besök vår [www.gram.com](http://www.gram.com)

[www.gram.dk](http://www.gram.dk)

[www.gram.no](http://www.gram.no)

[www.gram.se](http://www.gram.se)

[www.gram.fi](http://www.gram.fi)

# Innholdsfortegnelse

Generelle advarsler .....	69
<b>FØR DU BRUKER DITT KJØLESKAP .....</b>	<b>69</b>
Gamle og ut-av-order kjøleskap .....	72
Installasjon og drift av ditt kjøleskap .....	73
Før du bruker ditt kjøleskap .....	73
Informasjon om frostfri-teknologi .....	74
Skjerm og kontrollpanel .....	75
<b>BRUKSINFORMASJON .....</b>	<b>75</b>
Bruke kjøleskapet .....	76
SuperCool .....	76
EcoFunction .....	77
Skjermsparermodus .....	78
Barnesikringsfunksjonen .....	79
Funksjonen for åpen dør-alarm .....	79
Kaldere temperaturinnstillinger .....	79
Advarsler om justeringer av temperatur .....	80
Tilbehør .....	81
FreshZone grønnsaksskuff .....	81
Fuktighetsregulator .....	81
Kjøleskapskammer .....	82
<b>ORGANISERE MATVARENE I APPARATET .....</b>	<b>82</b>
<b>RENGJØRING OG VEDLIKEHOLD .....</b>	<b>83</b>
<b>TRANSPORT OG OMLASSERING .....</b>	<b>83</b>
Flytte døren .....	84
<b>FØR DU RINGER SERVICE .....</b>	<b>84</b>
Anbefalinger for Energisparing .....	86
<b>DELENE TIL APPARATET OG SEKSJONENE .....</b>	<b>87</b>
<b>TEKNISK DATA .....</b>	<b>89</b>
<b>INFORMASJON TIL TESTINSTITUTT .....</b>	<b>89</b>
<b>KUNDESTØTTE OG SERVICE .....</b>	<b>89</b>

## **DEL 1. FØR DU BRUKER DITT KJØLESKAP**

### **Generelle advarsler**

**! ADVARSEL:** Hold ventileringsåpninger, i apparatets kabinett eller i den innebygde strukturen, fri for hindringer.

**! ADVARSEL:** Ikke bruk mekaniske enheter eller andre måter for å akselerere avisningsprosessen, annet enn det som er anbefalt av produsenten.

**! ADVARSEL:** Ikke bruk elektriske apparater inne i matvarekammerne i apparatet, med mindre de er av en type som er anbefalt av produsenten.

**! ADVARSEL:** Ikke skad kjølekretsen.

**! ADVARSEL:** For å unngå fare forårsaket av et ustabil apparat, må det fikses slik det står i instruksjonene.

**! ADVARSEL:** Når du plasserer apparatet, må du påse at strømledningen ikke blir sittende fast eller kommer til skade.

**! ADVARSEL:** Du må ikke plassere flere skjøteledninger eller strømkontakter bak apparatet.

**⚠** Dersom apparatet bruker R600a som et kjølemiddel - kan du få denne informasjonen fra kjølerens etikett - du bør være forsiktig under frakt og installasjon for å hindre skade på kjøleelementene. Selv om R600a er en miljøvennlig og naturlig gass. Siden den er eksplosiv må du, dersom det er en lekkasje, flytte kjøleskapet ditt fra åpen flamme eller varmekilder, og ventilere rommet der apparatet står i noen få minutter.

- Mens du bærer og setter på plass kjøleskapet, ikke ødelegg kjølegasskretsen.
- Ikke lagre eksplosivt materiale slik som aerosol-kanner med flammende drivstoff i dette apparatet.
- Apparatet er ment å brukes i husholdninger og lignende apparater som:
  - personalkjøkken i butikker, kontor og andre jobbsteder som kan sidestilles med vanlig husholdning

- gårdshus og klienter på hotell, motell og andre overnattingssteder som kan sidestilles med vanlig husholdning
- hærberger og lignende som kan sidestilles med vanlig husholdning
- catering og lignende ikke-detalj apparater som kan sidestilles med vanlig husholdning
- Apparatet er utstyrt med et EU-godkjent støpsel som ikke må brukes i en dansk installasjon, da enheten ikke er jordnet for en slik. Lokale forskrifter. Ombytting til et dansk støpsel skal utføres av en kvalifisert elektriker. Du kan også bruke en adapter som overgang mellom Schuko-støpselet og det danske jordingssystemet.
- Dette apparatet kan brukes av barn fra 8 år og oppover, og personer med redusert helse eller med mangel på erfaring og kunnskap dersom de har tilsyn eller blir instruert i riktig og sikker bruk, og forstår faren som er involvert. Barn skal ikke leke med apparatet. Vasking og vedlikehold skal ikke utføres av barn uten tilsyn.
- Barn i alderen mellom 3 til 8 år har lov til å laste inn og utav kjøleapparater. Barn er ikke forventet å utføre rengjøring eller vedlikehold av apparatet. Det forventes at småbarn (0-3 år) ikke bruker apparater. Det er forventet at unge barn (3-8 år) trygt kan bruke apparater, forutsatt at det gis kontinuerlig tilsyn. Eldre barn (8-14 år) og sårbare mennesker som kan bruke apparater trygt etter at de har fått riktig tilsyn eller instruksjon for bruk av apparatet. Svært sårbare mennesker forventes ikke å bruke apparater trygt hvis ikke kontinuerlig tilsyn er gitt.
- Dersom ledningen er skadet, må den skiftes av produsenten, dens serviceagent eller lignende kvalifisert personell for å unngå fare.



- Dette apparatet skal ikke brukes i høyder som overstiger 2000 moh.

**For å unngå forurensing av mat, følg disse instruksjonene:**

- Å ha døren åpen i lange perioder, kan føre til en betydelig økning i temperaturen i apparatets rom.
- Rengjør jevnlig overflater som kan komme i kontakt med mat og tilgjengelige dreneringssystemer.
- Oppbevar rå kjøtt og fisk i egnede beholdere i kjøleskapet, slik at det ikke kommer i kontakt med, eller drypper på annen mat.
- Hvis kjøleapparatet er tomt i lange perioder, må du slå av, avrim, rengjøre, tørke og la døren stå åpen for å forhindre muggdannelse i apparatet.

## Gamle og ut-av-order kjøleskap

- Hvis den gamle kjøleskap har en lås, bryte eller fjerne låsen før du kaster den, fordi barn kan bli fanget inni den og kan føre til en ulykke.
- Gamle kjøleskap og fryserer inneholder isolasjon og kjølemiddel med KFK. Derfor så må man passe å ikke skade miljøet når du skal kaste de gamle kjøleskap.



Dette apparatet er klassifisert i henhold til det europeiske direktivet 2002/96/EF om avhending av elektrisk- og elektronisk utstyr (waste electrical and electronic equipment - WEEE).

Direktivet angir rammene for innlevering og gjenvinning av innbytteprodukter.

### Merknader:

- Vennligst les bruksanvisningen nøye før du installerer og bruker apparatet. Vi er ikke ansvarlig for skader som oppstått som følge av feil bruk.
- Følg alle instruksjonene på apparatet og bruksanvisning, og oppbevar denne veiledningen på et trygt sted for å løse de problemene som kan oppstå i fremtiden.
- Dette apparatet er produsert for å bli brukt i hus, og det kan bare brukes i huset og for de angitte formål. Det er ikke egnet for kommersiell eller vanlig bruk. Slik bruk vil føre til at garantien på apparatet å bli kansellert, og vårt selskap vil ikke være ansvarlig for tap som skal skjedd.
- Dette apparatet er produsert for å bli brukt i hus, og det er bare egnet for kjøling / lagring matvarer. Det er ikke egnet for kommersiell eller vanlig bruk og / eller for lagring av stoffer unntatt for mat. Vårt firma er ikke ansvarlig for tap som skal skjedd i strid saken.
- Ikke bruk flere beholdere eller skjøteledning.
- Ikke sett i skadet, revet eller gamle plugger.
- Ikke trekk, bøy eller skade kablen.



- Dette apparatet er beregnet for bruk av voksne, ikke la barn leke med apparatet eller la dem henge over døren.
- Ikke plug-in eller ut pluggen fra stikkkontakten med våte hender for å unngå elektrisk støt!
- Ikke plasser eksplosive eller brennbart materiale i kjøleskapet for din sikkerhet. Plassere drikker med høyere alkohol beløp vertikalt og ved å lukke halsen tett i kjøleskapet avdelingen.
- Må ikke fryses de frosne varer etter å ha blitt smeltet. Dette kan føre til helseproblemer som matforgifning.
- Do Ikke dekk til kroppen eller toppen av kjøleskapet med blonder. Dette påvirker ytelsen til kjøleskapet ditt.
- Fest tilbehøret i kjøleskapet under transport for å hindre skade på tilbehør.



## Installasjon og drift av ditt kjøleskap

*Før du begynner å bruke kjøleskap, bør du ta hensyn til følgende punkter:*

- Driftsspennning for kjøleskapet er 220-240 V ved 50Hz.
- Du kan få hjelp til å installere og slå på enheten, ta kontakt med servicerepresentanten.
- Vi tar ikke ansvar for skader som oppstår på grunn ugrunnet bruk.
- Sett kjøli i et sted som det ikke blir utsatt for direkte sollys.
- Apparatet bør være minst 50 cm unna ovner, gass ovner og varmeapparat kjerner, og bør være minst 5 cm unna elektriske ovner.
- Kjøleskapet bør aldri brukes utendørs eller la under regn.
- Når kjøleskapet er plassert ved siden av en dypfryser, bør det være minst 2 cm mellom dem for å hindre fuktighet på den ytre overflaten.
- Ikke legg noe på kjøleskapet ditt, og installere kjøleskapet i et egnet sted så at minst 15 cm er tilgjengelig på oversiden.
- De justerbare foran benene bør stabiliseres i en passende høyde for å tillate kjøleskapet opererer i et stabilt og forsvarlig måte. Du kan justere beina ved å skru dem med klokken (eller i motsatt retning). Dette bør gjøres før du legger mat i kjøleskapet.
- Før du bruker kjøleskap, tørk alle delene med varmt vann tilsatt med en te skje med natriumbikarbonat, og deretter skylle med rent vann og tørk. Legg alle delene tilbake etter rengjøring.
- Installer avstanden justering plast (delen med svarte skovler på baksiden) ved å dreie den 90°, som vist i figuren for å hindre at kondensatoren fra berøre veggen.

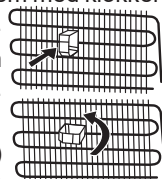

### Før du bruker ditt kjøleskap

- Når det brukes for første gang, eller etter transport, må kjøleskapet stå i oppreist posisjon i 3 timer og koble den deretter på for å oppnå effektiv drift. Ellers kan du skade kompressoren.
- Kjøleskapet kan ha en lukt når det brukes for første gang; lukten vil forsvinne når kjøleskapet begynner å kjøles.

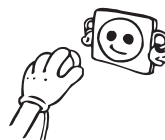

## Informasjon om frostfri-teknologi

Frostfrie kjøleskap skiller seg fra andre statiske kjøleskap i sine bruksprinsipper.

I vanlige kjøleskap fører fuktigheten som kommer inn i kjøleskapet når man åpner døren eller fra fuktigheten fra maten til dannelse av på baksiden av luftkanalen. For å avrime og fjerne isen på baksiden av luftkanalen må du i blant slå av kjøleskapet, Plasser maten som må holde seg frossen i en separat kjølebeholder. Situasjonen er en helt annen med frostfrie kjøleskap. En vifte blåser tørr og kald luft jevnt fordelt på flere punkter inn i kjøleskapet. Kald luft spres jevnt fordelt mellom hyllene og kjøler all maten likt og ensartet, noe som hindrer fuktighet og frysing. Derfor er det frostfrie kjøleskapet enkelt i bruk, i tillegg til at det har en enorm kapasitet og har et elegant utseende.

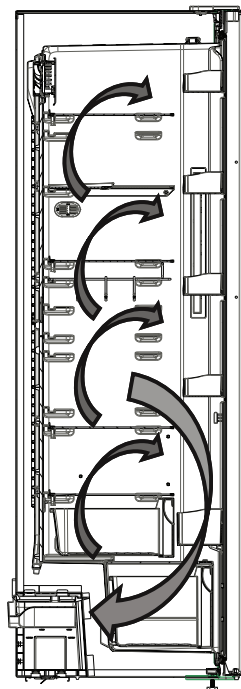

## DEL 2. BRUKSINFORMASJON

### Skjerm og kontrollpanel

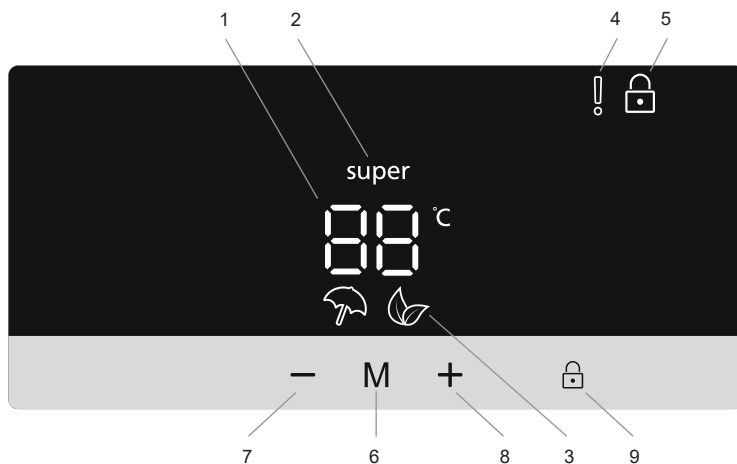

#### Bruke kontrollpanelet

1. Innstillinger for kjøleskapstemperatur
2. Indikator for SuperCool
3. Indikator for EcoFunction
4. Alarmindikator
5. Indikator for barnesikring
6. Modusvelger
7. Reduser verdi
8. Øk verdi
9. Barnesikringsvelger



Denne presentasjonen gjelder kun for informasjon om skjermen. Ikonene kan variere ut fra apparatmodellen.

## Bruke kjøleskapet

### SuperCool

#### Formål

- å kjøle ned og lagre en stor mengde mat i kjølerommet
- å kjøle ned drikke raskt

#### Slik bruker du den

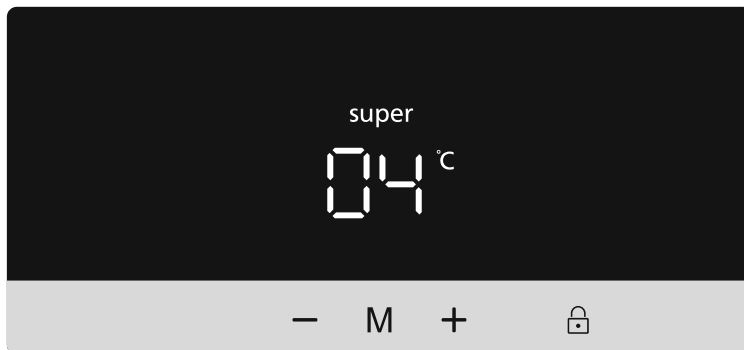

- Trykk gjentatte ganger på reduser-knappen (nr. 7 i kontrollpaneldiagrammet) til superkjølelogoen vises (nr. 2)
- Når SuperCool er stilt inn, piper maskinen for å bekrefte at modusen er slått på.
- Etter pipet vises den forrige temperaturen til kjøleskapet på skjermen.

#### Når denne modusen er aktiv:

- EcoFunction kan ikke velges når SuperCool er aktiv.
- Du kan trykke på øk-knappen for temperaturinnstillingen (nr. 8) for å deaktivere SuperCool.
- **NB!** SuperCool kanselleres automatisk når kjøleskapet har nådd ønsket temperatur. Dette avhenger av omgivelsestemperaturen.

## EcoFunction

### Formål

Energisparing i perioder med mindre bruk (åpning av dør) eller fravær fra hjemmet, for eksempel i ferier, kan EcoFunction gi en optimal temperatur samtidig som du sparer strøm.

### Slik bruker du den



- Trykk på modusvelger-knappen (nr. 6 i kontrollpaneldiagrammet) til økonomimodusikonet  vises (nr. 3).
- Hvis ingen knapp trykkes på innen ett sekund, blir modus stilt inn. Økonomisymbolet blinker tre ganger.
- Etter pipet viser kjøleskapets temperaturinnstilling (nr. 1) en E.
- Økonomimodussymbolet og E lyser helt til modusen avsluttes.

### Når denne modusen er aktiv:

- Kjøleskapstemperaturen kan justeres. Justeringen foretas imidlertid ikke før EcoFunction er avbrutt. Når EcoFunction avsluttes, aktiveres den valgte innstillingsverdien og temperaturen justeres.
- Du kan velge SuperCool, men EcoFunction avbrytes imidlertid umiddelbart.
- EcoFunction kan avbrytes ved å trykke på knappen (nr. 6).

## Skjermsparermodus

### Formål

Denne modusen sparer energi ved å slå av alle lysene på kontrollpanelet når panelet ikke er aktivt.

### Slik bruker du den

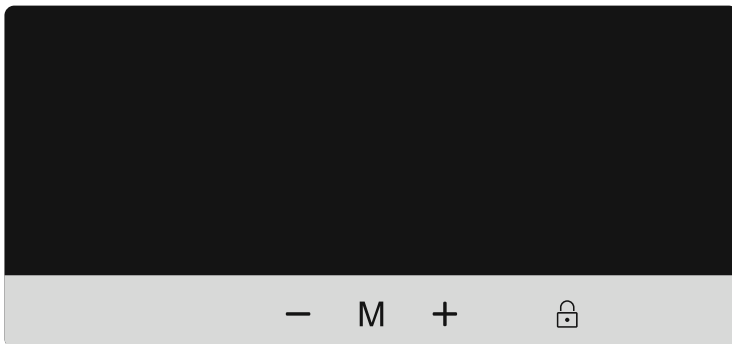

- Skjermsparermodus aktiveres automatisk etter 30 sekunder.
- Dersom du trykker på en hvilken som helst knapp mens lysene på kontrollpanelet er slukket, vises de aktuelle enhetsinnstillingene på skjermen igjen, slik at du skal kunne foreta de endringene du ønsker.
- Hvis du ikke ønsker å avbryte skjermsparingsmodus eller trykker på en hvilken som helst knapp i 30 sekunder, vil kontrollpanelet slukkes igjen.

### Deaktivere skjermsparingsmodus

- Når du vil kansellere skjermsparemodusen, trykker du på en hvilken som helst knapp for å aktivere knappene og deretter holder du modusvelger-knappen (nr. 6) inne igjen i tre sekunder.
- Hvis du vil aktivere skjermsparingsmodus, må du samtidig trykke på modus-knappen i tre sekunder.
- Hvis du aktivere skjermsparingsmodus på nytt, trykker og holder du inne modusvelger-knappen (nr. 6) i tre sekunder.





## Barnesikringsfunksjonen

### Formål

Barnesikringen kan aktiveres for å forhindre tilfeldige endringer eller andre endringer som ikke var tilsiktet, på innstillingene til enheten.

### Aktivere barnesikringen



Trykk og hold inne velgerknappen  for barnesikring (nr. 9) i fem sekunder. Når modusen er valgt, vises sikringssymbolet  (nr. 5) på skjermen.

### Avbryte barnesikringen

Trykk og hold inne velgerknappen for barnesikring (nr. 9) i fem sekunder.

### Funksjonen for åpen dør-alarm





Hvis døren til kjøleskapet står oppe i mer enn to minutter, begynner apparatet å pipe.

### Funksjonen for åpen dør-alarm

Hvis kjølerdøren står åpen i mer enn 2 minutter, piper kjøleskapet to ganger.

### Kaldere temperaturinnstillinger



- Opprinnelige temperaturverdi for fryserdelens temperaturindikator er 5 °C.
- Trykk på den knappen for å heve temperaturen () eller knappen for å senke ()
- Hver gang du trykker på senke-knappen () , blir en lavere verdi satt: (8, 7, 6, 5, 4, 3, 2 og superkjølingsmodus "SuperCool")
- Hver gang du trykker på heve-knappen () , blir en høyere verdi satt: (superkjølingsmodus "SuperCool", 2, 3, 4, 5, 6, 7, 8 °C)

- Når SuperCool eller EcoFunction blitt fullført eller kansellert, går temperaturverdien går tilbake til den samme verdien som var innstilt før aktiveringen. Enheten fortsetter driften med denne temperaturverdien.

### Anbefalte temperaturverdier for kjøleren

Når justering kreves	Innvendig temperaturer (°C)
For å kjøle ned kjøleskapet ved minimum kapasitet	8
Ved normal bruk	4, 5, 6
For å kjøle ned kjøleskapet ved maksimal kapasitet	2

### Advarsler om justeringer av temperatur

- Justeringer av temperaturen slettes ikke ved strømbrydd.
- Det anbefales ikke å bruke kjøleskapet når temperaturen er under 10°C.
- Temperaturjusteringer bør gjøres i henhold til frekvensen av døråpninger, mengde mat holdt inne i kjøleskapet og omgivelsestemperatur av kjøleskapet.
- Kjøleskapet skal betjenes opp til 24 timer i henhold til omgivelsestemperatur, uten avbrudd, etter å ha blitt koblet til. Dette sikrer at den er helt avkjølt. I denne perioden, må dørene til kjøleskapet ikke åpnes og mat må ikke plasseres inne.
- En 5 minutters forsinkelsesfunksjon brukes for å forhindre skader på kompressoren når du tar ut kontakten og sette den inn igjen etter en gi sammenbrudd har oppstått. Kjøleskapet vil begynne å fungere normalt etter 5 minutter.
- Kombiskapet er laget for å operere i temperaturintervaller som er angitt i kravene, i henhold til klimaklassen som er angitt i informasjonsetiketten. Vi anbefaler ikke å betjene kjøleskapet utenfor de angitte temperaturverdigrensene i form av kjøling.
- Dette apparatet er beregnet for bruk i en omgivelsestemperatur i 10°C - 43°C.

### Klimaklasse og betydning:

**T (tropisk):** Dette kjøleskapet er beregnet på bruk i omgivelsestemperaturer fra 16 °C til 43 °C.

**ST (subtropisk):** Dette kjøleskapet er beregnet på bruk i omgivelsestemperaturer fra 16 °C til 38 °C.

**N (temperert):** Dette kjøleskapet er beregnet på bruk i omgivelsestemperaturer fra 16 °C til 32 °C.

**SN (utvidet temperert):** Dette kjøleskapet er beregnet på bruk i omgivelsestemperaturer fra 10 °C til 32 °C.

Klimaklasse	Omgivende temperaturer°C
<b>T</b>	Mellom 16 og 43 (°C)
<b>ST</b>	Mellom 16 og 38 (°C)
<b>N</b>	Mellom 16 og 32 (°C)
<b>SN</b>	Mellom 10 og 32 (°C)

## Tilbehør

### FreshZone grønnsaksskuff (I noen modeller)

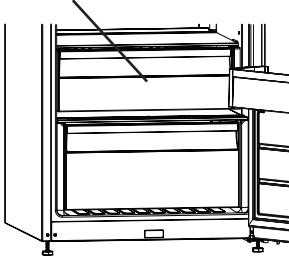

Hvis maten holdes i chiller i stedet for fryser eller kjøleskap, vil maten beholde friskhet og smak for en lengre periode og vil samtidig bevare friskt utseende. Hvis skuffen blir skitten, fjern den og vaske den med vann.

(Vann fryser ved 0 °C, men matvarer som inneholder salt eller sukker fryser ved lavere temperaturer)

FreshZone brukes vanligvis for rå fisk, o.l. ...

### Fjerne hyllen i kjøleren;

- Trekk FreshZone grønnsaksskuff mot deg ved å skyve den langs skinnene.
- Trekk FreshZone grønnsaksskuff opp fra skinnen for å fjerne den.

Etter at FreshZone grønnsaksskuff er fjernet, kan den tåle en belastning på maksimalt 20 kg.

### Fuktighetsregulator (I noen modeller)

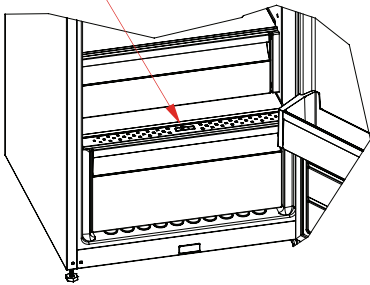

Når fuktighetsregulatoren er i lukket posisjon, gjør den at frisk frukt og grønnsaker kan oppbevares lenger.

I tilfelle grønnsaksskuffen er helt full, bør friskhetsskiven foran grønnsaksskuffen åpnes. Med denne blir luften i grønnsaksskuffen og fuktighetsgraden kontrollert og levetiden forlenges.

Hvis du oppdager kondens på glasshyllen, bør fuktighetsregulatoren settes i åpen stilling.

## **DEL 3. ORGANISERE MATVARENE I APPARATET**

### **Kjøleskapskammer**

- For normale driftsforhold vil det være tilstrekkelig å justere temperaturverdien for kjølerdelen av kjøleskapet til 4 °C.
- For å redusere fuktighet og følgelig økning av frost, må du aldri plassere væsker i uforseglede beholdere i kjøleskapet. Frost har en tendens til å samle seg i de kaldeste delene av kjøleelementet og over tid vil det kreve hyppigere avising.
- Du må aldri plassere varm mat i kjøleskapet. Varm mat skal kjøles i romtemperatur og skal plasseres for å sikre tilstrekkelig luftsirkulasjon i kjøleskapet.
- Ingenting bør berøre bakveggen da det vil forårsake frost og pakkene kan feste deg på bakveggen. Kjøleskapsdøren må ikke åpnes for ofte.
- Plasser kjøtt og rensket fisk (i pakker eller plast) som du kommer til å bruke i løpet av 1-2 dager i den nedre delen av kjøleskapet (som er over grønnsaksskuffen) da dette er den kaldeste delen og vil gi de beste lagringsforholdene.
- Du kan legge frukt og grønnsaker i grønnsaksskuffen uten innpakning.
- For normale arbeidsforhold vil det være tilstrekkelig å justere temperaturinnstillinger på kjøleskapet ditt til +4 °C.
- Temperaturen i kjølerommet bør være i området 0-8 °C, fersk mat fryser og råtner under 0 °C, bakteriemengde øker og ødelegger maten over 8 °C.
- Ikke plasser varm mat i kjøleskapet umiddelbart, vent til temperaturen går ned. Varm mat øker temperaturen i kjøleskapet ditt, og fører til matforgiftning og unødvendig ødeleggelse av mat.
- Kjøtt, fisk, osv., bør lagre i kjøperommet for mat, grønnsaksrommet foretrekkes for grønnsaker (om tilgjengelig).
- For å unngå kryssforurensing blir kjøttprodukter og frukt og grønnsaker ikke lagret sammen.
- Mat bør plasseres i kjøleskapet i lukkede beholdere eller tildekket for å forhindre fuktighet og odører.

Noen anbefalinger har blitt spesifisert under for plasseringen og lagringen av matvarene dine i kjølelammeret.

**NB!** Poteter, løk og hvitløk bør ikke lagres i kjøleskapet.

<b>Mat</b>	<b>Maksimal lagringstid</b>	<b>Hvor plassere i kjøleavdelingen</b>
<b>Frukt og grønnsaker</b>	1 uke	Grønnsaksbeholder
<b>Kjøtt og fisk</b>	2-3 Dager	Pakket inn i plastfolie eller poser eller i en kjøttbeholder (på glasshyllen)
<b>Fersk ost</b>	3-4 Dager	I spesiell dørhylle
<b>Smør og margarin</b>	1 uke	I spesiell dørhylle
<b>Produkter på flaske melk og yogurt</b>	Til utløpsdatoen som er anbefalt av produsenten	I spesiell dørhylle
<b>Egg</b>	1 måned	I egghyllen
<b>Tilberedt mat</b>		Alle hyller

## DEL 4. RENGJØRING OG VEDLIKEHOLD

- Trekk ut støpselet før rengjøring.



- Ikke hell vann i kjøleskapet.



- Kjøleavdelingen bør rengjøres med jevne mellomrom med lunkent vann som er tilsatt natron.

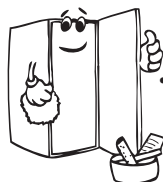
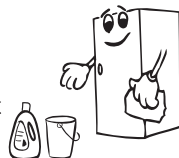

- Rengjør delene med vann tilsatt rengjøringsmiddel. Delene må ikke vaskes i oppvaskmaskinen.



- Ikke bruk slipemidler, løsemidler eller såpe. Skyll grundig med rent vann og tørk godt av etter rengjøring. Koble deretter til kjøleskapet igjen. Husk på å være tørr på hendene når du kobler til.

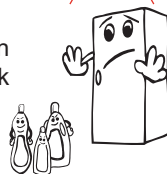

- Rengjør kondensatoren med en børste et par ganger i året for å opprettholde lavt strømforbruk og øke produktiviteten.

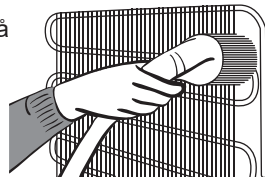

**Pass på at kjøleskapet er frakoplet under rengjøring.**

### Å skifte ut LED-lys

Dersom kjøleskapet ditt har LED-belysning, vennligst kontakt kundeservice, ettersom lyset kun bør skiftes ut av berettigede fagfolk.

## DEL 5. TRANSPORT OG OMLASSERING

- Originalpakke og skum kan bli beholdes for ny transport (valgfritt).
- Du skal feste ditt kjøleskap med tykk emballasje, bånd eller sterke snorer og følg transportinstruksjonene på pakken ved ny transport.
- Fjerne bevegelige deler (hyller, tilbehør, grønnsakskuffer osv.) eller fest dem i kjøleskapet mot støter ved hjelp av bånd under omposisjonering og transport.

*Bær kjøleskapet i oppreist posisjon.*

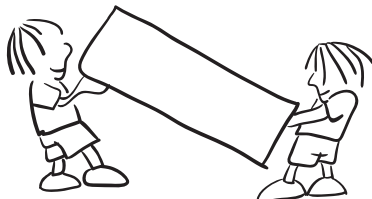

## Flytte døren ( For noen modeller )

Du kan flytte dørene på kjøleskapet. Kontakt nærmeste autoriserte service for dette.

### DEL 6. FØR DU RINGER SERVICE

#### Sjekk advarsler;

Kjøleskapet varsler deg om temperaturene til kjøler er i uriktige nivåer eller når det oppstår et problem. Varselkoder vises i indikatorer til fryseren.

FEILTYPE	BETYDNING	ÅRSAK	TILTAK
E01	Sensorvarsel		Ring etter service for å få hjelp så fort som mulig.
E02	Sensorvarsel		Ring etter service for å få hjelp så fort som mulig.
E03	Sensorvarsel		Ring etter service for å få hjelp så fort som mulig.
E06	Sensorvarsel		Ring etter service for å få hjelp så fort som mulig.
E07	Sensorvarsel		Ring etter service for å få hjelp så fort som mulig.
E08	Varsel om lav spenning	Strømtilførselen til enheten har sunket til under 170 W.	- Dette er ikke en svikt ved enheten. Feilen bidrar til å forhindre skade på kompressoren. - Voltstyrken må økes tilbake til påkrevd nivå Hvis varselet vedvarer må du kontakte en autorisert tekniker.
E10	Kjøleskapsrommet er ikke kaldt nok	<b>Sannsynlig etter:</b> - lenger tids strømbrudd. - det har stått varm mat i kjøleskapet.	1. Still kjøleskapstemperaturen lavere eller still til Superkjøl. Så snart den påkrevde temperaturen er blitt nådd burde dette fjerne feilkoden. Hold dørene lukket så det går raskere å nå den rette temperaturen. 2. Hold området foran luftkanalhullene fritt, og unngå å sette mat nær sensoren. Hvis varselet vedvarer må du kontakte en autorisert tekniker.
E11	Kjøleskapsrommet er for kaldt	Forskjellig	1. Sjekk om Superkjølmodus er aktivert 2. Reduser kjøleskapstemperaturen 3. Sjekk at områdene foran ventilene er fritt og ikke tildekket Hvis varselet vedvarer må du kontakte en autorisert tekniker.

### **En økning i temperaturen kan forårsakes av;**

- Hyppig døråpning i lange perioder
- Lasting med store mengder varm mat
- Høy omgivelsestemperatur
- En feil med apparatene.

### **Sjekk advarsler;**

Kjøleskapet varslar deg om temperaturene til kjøler er i uriktige nivåer eller når det oppstår et problem. Varselkoder vises i indikatorer til fryseren. Varselkoder vises i skjermen som inneholder innstillinger for kjøleren.

### **Hvis kjøleskapet opererer for høyt;**

#### **Støy fra kompressoren**

**Normal motorstøy.** Støyen betyr at kompressoren fungerer normalt. Kompressoren kan føre til mer støy for en kort tid når den aktiveres.

#### **Boblende støy og sprut:**

Denne støyen forårsakes av strømmingen av kjølevæsken i rørene i systemet.

#### **Støy fra luftblåsing:**

**Normal viftestøy.** Denne støyen kan høres under normal drift av systemet på grunn av luftsirkulasjon.

### **Hvis fuktighet bygges opp;**

- Er maten pakket ordentlig? Er beholderne tørket før du legger dem i kjøleskapet?
- Åpnes døren ofte? Fuktigheten i rommet får i kjøleskapet når dørene åpnes. Fuktigheten vil være raskere når du åpner dørene oftere, spesielt hvis luftfuktigheten i rommet er høy.
- Oppbygging av vanndråper på bakveggen etter automatisk avriming er normalt. (I statiske modeller)

### **Hvis dørene ikke åpnes og lukkes riktig;**

- Hindrer matpakker lukking av døren?
- Er døren, hyller og skuffer plassert riktig?
- Er pakninger på døren ødelagt eller revet?
- Er kjøleskapet på en jevn overflate?

### **Anbefalinger**

- Koble fra apparatet ved strømbrudd. Dette hindrer skade på kompressoren. Du bør plugge i etter 5 - 10 minutter når strømforsyning gjenopprettes. Dette vil unngå skade på komponenter.
- Kjøleenheten på kjøleskapet er skjult i bakveggen. Derfor kan vanndråper eller is oppstå på den bakre overflaten av kjøleskapet på grunn av drift av kompressoren i gitte intervaller. Dette er normalt. Avriming skal bare gjøres når isen er overdreven.
- Koble kjøleskapet hvis du ikke vil bruke den i lang tid (for eksempel i sommerferien). Rengjør kjøleskapet i henhold til kapittel Rengjøring, og la døren stå åpen for å unngå fuktighet og lukt.
- Hvis problemet fortsetter etter at du har fulgt alle instruksjonene ovenfor, ta kontakt med en autorisert serviceleverandør.

## **Anbefalinger for Energisparing**

1. Plasser apparatet på et kjølig og godt ventilert rom, unngå å plassere mot direkte sollys eller nær varme radiatorer (radiator, ovn, osv.). Ellers bruker isolasjon plate.
2. Tillat varm mat og drikke for å kjøle ned utsiden av apparatet.
3. Når du setter drikke og hjemmelaget mat i kjøleskapet, sørg for at de er i et lukket bolle. Ellers vil fuktigheten i apparatet stige. Dette vil gjøre driftstid lengre. Bevaring av drikke og hjemmelaget mat i lukkede boller vil også unngå forringelse av lukt og smak.
4. Når du setter mat og drikke i kjøleskapet, la døren til apparatet åpen så kort tid som mulig.
5. Hold seksjonene med forskjellige temperaturverdier i apparatet lukket. (Grønnsaksskuff, kjølerseksjon osv.)
6. Dørpakningen skal være rent og fleksibel. Erstatte gamle pakninger.



## DEL 7. DELENE TIL APPARATET OG SEKSJONENE

Apparatet er ikke beregnet å brukes som et innebygget apparat.

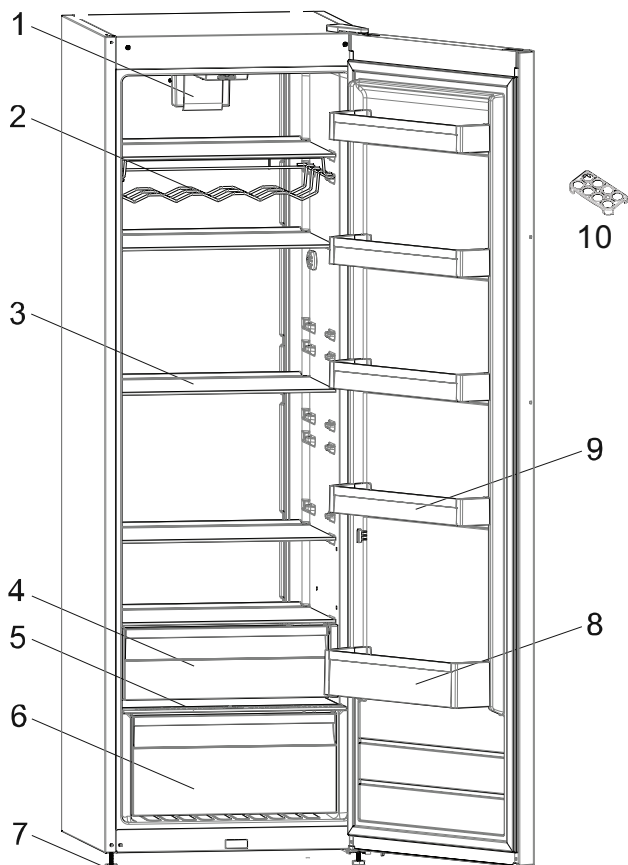

Denne presentasjonen er kun for informasjon om deler av apparatet.  
Deler kan variere i henhold til apparatets modell.

- |                          |                         |
|--------------------------|-------------------------|
| 1. Turbovifte *          | 6. Nedre grønnsaksskuff |
| 2. Vinhylle *            | 7. Justerbare ben       |
| 3. Glasshyller           | 8. Flaskehylle          |
| 4. Øvre grønnsaksskuff * | 9. Dørhyller            |
| 5. Hylle mellom skuffer  | 10. Eggglass            |

\* I noen modeller

### Generelle merknader

**Ferskmatrom (kjøleskap):** Mest effektiv energibruk er sikret i konfigurasjonen med skuffene i den nedre delen av apparatet, og hyllene jevnt fordelt, plasseringen av dørskuffer påvirker ikke energiforbruket.

## 1.1. 8ja Ybg'tbYf

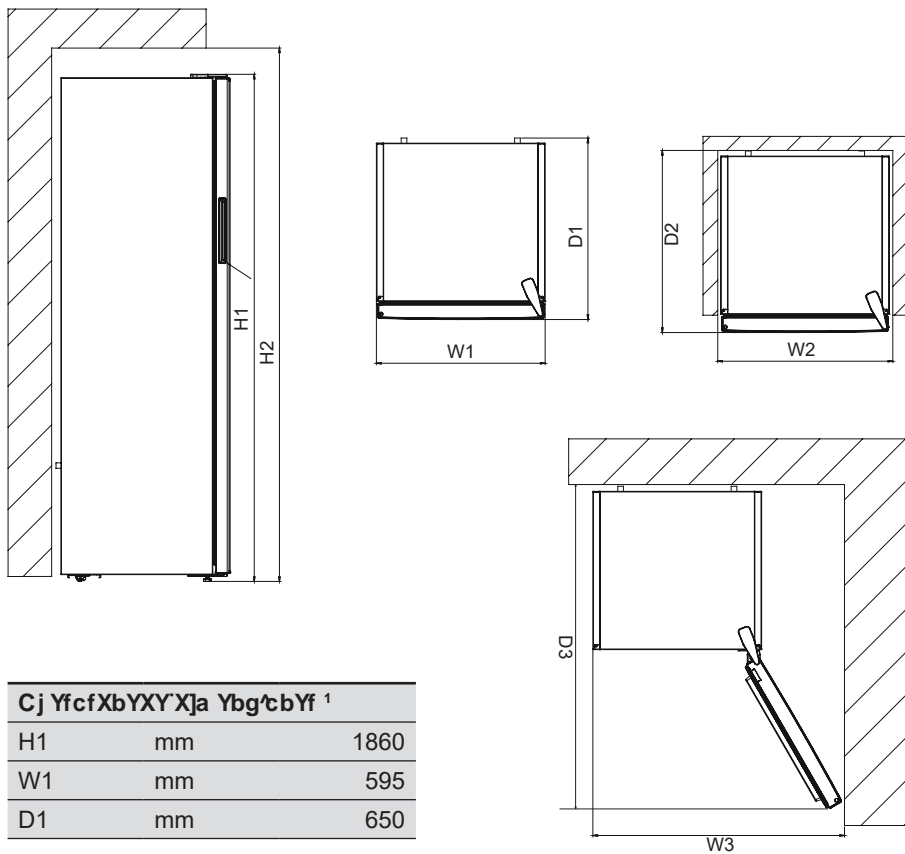

<b>Cj YfcfXbYXYXja Ybg'tbYf <sup>1</sup></b>		
H1	mm	1860
W1	mm	595
D1	mm	650

<b>D'Ugg'gca `fYj Yg]Vfi <sup>2</sup></b>		
H2	mm	2010
W2	mm	695
D2	mm	690

<b>GLa `Yhd'Ugg'gca `fYj Yg]Vfi <sup>3</sup></b>		
W3	mm	927,5
D3	mm	1243,5

## TEKNISK DATA

Den tekniske informasjonen kan finnes på typeskiltet på innsiden av apparatet og på energimerket.

QR-koden på energimerket levert med apparatet viser til en nettløse til informasjon om apparatets ytelse i EU EPREL-databasen.

Lagre energimerket sammen med brukermanualen og alle andre dokumenter apparatet ble levert med.

Det er også mulig å finne den samme informasjonen i EPREL via lenken <https://eprel.ec.europa.eu> og modellnavnet og produktnummeret du finner på apparatets typeskilt.

Se lenken [www.theenergylabel.eu](http://www.theenergylabel.eu) for detaljert informasjon om energimerket.

## INFORMASJON TIL TESTINSTITUTT

Installasjon og forberedelse av apparatet for EcoDesign-verifisering skal skje i samsvar med EN 62552. Krav til ventilasjon, dimensjoner med anbefalte minsteavstander og åpning bak skal være som beskrevet i denne [\ • æ ç ä } ã \\* ^ } .](#) Ta kontakt med produsenten for ytterligere informasjon, inkludert lasteplaner.

## KUNDESTØTTE OG SERVICE

Bruk alltid originale reservedeler.

Når du tar kontakt med vårt autoriserte servicesenter, påse at du har følgende informasjon tilgjengelig: Modell, produktnummer (PNC), serienummer.

Informasjonen kan finnes på typeskiltet. Kan endres uten varsel.

Få bruksråd, brosjyrer, feilsøking, service og reparasjonsinformasjon.

Besøk nettsiden vår:

[www.gram.dk](http://www.gram.dk)

[www.gram.no](http://www.gram.no)

[www.gram.se](http://www.gram.se)

[www.gram.fi](http://www.gram.fi)

# Sisältö

<b>ENNEN KUIN KÄYTÄT JÄÄKAAPPIA .....</b>	<b>91</b>
Yleiset varoitukset .....	91
Turvallisuusohjeita .....	94
Turvallisuusvaroitukset .....	94
Jääkaapin asennus ja käyttö .....	95
Ennen kuin käytät jääkaappia .....	96
Tietoa No-Frost-teknologiasta .....	96
<b>TIETOJA KÄYTÖSTÄ.....</b>	<b>97</b>
Näyttö ja ohjauspaneeli .....	97
Jääkaapin käyttäminen.....	98
SuperCool .....	98
EcoFunction .....	99
Näytönsäästötila .....	100
Lapsilukkotoiminnallisuus .....	101
Ovi auki -hälytys .....	101
Jääkaapin lämpötila-asetukset .....	101
Varoituksia koskien lämpötila-asetuksia .....	102
Kosteudenhallinta .....	103
FreshZone-laatikko.....	103
<b>ELINTARKKEIDEN ASETTAMINEN YHDISTELMÄJÄÄKAAPPIIN.</b>	<b>104</b>
Jääkaappiosasto .....	104
<b>PUHDISTUS JA HUOLTO .....</b>	<b>105</b>
<b>LÄHETYS JA UUELLEEN SISOITTAMINEN.....</b>	<b>106</b>
Oven avautumissuunnan vaihtaminen .....	106
<b>ENNEN YHTEYDEN OTTAMISTA HUOLTOLIIKKEESEEN .....</b>	<b>106</b>
Vihjeet energian säästämiseksi .....	109
<b>LAITTEEN OSAT JA OSASTOT .....</b>	<b>110</b>
<b>TEKNISET TIEDOT.....</b>	<b>112</b>
<b>TIETOJA TESTAUSLAITOKSILLE .....</b>	<b>112</b>
<b>ASIAKASPALVELU JA HUOLTO.....</b>	<b>112</b>

# ENNEN KUIN KÄYTÄT JÄÄKAAPPIA

## Yleiset varoitukset

**!** **VAROITUS:** Älä käytä mekaanisia laitteita tai muita kuin valmistajan suosittelemia keinoja nopeuttaaksesi sulatusta.

**!** **VAROITUS:** Älä käytä sähkölaitteita elintarvikkeiden säilytyslokerossa, jos valmistaja ei erikseen suosittele tätä.

**!** **VAROITUS:** Älä vahingoita laitteen kylmäainekiertoa.

**!** **VAROITUS:** Vältäaksesi laitteen epävakaudesta johtuvan vaaran, se tulee kiinnittää ohjeiden mukaisesti.

**!** **VAROITUS:** Varmista laitteen sijoituksen aikana, että virtajohto ei jää kiinni ja että se ei ole vaurioitunut.

**!** **VAROITUS:** Älä sijoita jatkopistorasioita tai siirrettäviä virtalähteitä laitteen taakse.

 Jos laite käyttää R600a kylmäaineena – tämän voi nähdä jäähdyttimen tyypikilvestä- ole varovainen kuljetuksen ja asentamisen aikana jotta laitteesi jäähdytyselementit eivät vaurioituisi. R600a on ympäristöystävällinen maakaasu. Se on kuitenkin räjähdysaltista. Vuodonsattuessa jäähdytyselementtien vaurioitumisen seurauksena, siirrä jääkaappi kauas avotulen läheisyydestä tai muista lämmönlähteistä ja tuuleta tilaa jossa laite sijaitsee muutaman minuutin ajan.

- Älä vahingoita laitteen kylmäkiertoa kuljetuksen ja uudelleensijoittamisen aikana.
- Älä aseta räjähtäviä aineita kuten aerosolitölkkejä jotka sisältävät herkästi syttyviä aineita laitteen sisään.
- Tämä laite on tarkoitettu kotitalouskäyttöä ja muita samankaltaisia sovelluksia varten kuten;
  - keittiöhenkilöstön tiloihin kaupoissa, toimistoissa ja muissa työympäristöissä joita voidaan verrata tavanomaiseen kotitalouteen

- maatilamajoitusta ja hotelleja, motelleja tai muita sellaisia asuinympäristöjä varten joita voidaan verrata tavanomaiseen kotitalouteen
  - aamiaismajoitustyyppisiä ympäristöjä varten joita voidaan verrata tavanomaiseen kotitalouteen
  - Ateriapalveluja ja muita samankaltaisia ei-kaupallisia sovelluksia varten joita voidaan verrata tavanomaiseen kotitalouteen
- Laite on varustettu EU:ssa hyväksytyllä pistokkeella, jota ei kuitenkaan saa käyttää tanskalaisessa asennuksessa, sillä laite ei silloin ole maadoitettu paikallisten määräysten mukaisesti. Vaihtamisen tanskalaiseen pistokkeeseen saa tehdä vain valtuutettu sähköasentaja. Vaihtoehtoisesti, voit käyttää sovitinta schuko-pistokkeen ja tanskalaisen maadoitusjärjestelmän kanssa.
  - Tätä laitetta voivat käyttää 8-vuotiaat ja sitä vanhemmat lapset sekä henkilöt joiden fyysinen, aistinvarainen tai henkinen toimintakyky on rajoittunut tai joilla ei ole aikaisempaa kokemusta tai tietoa laitteen käytöstä, jos heitä valvotaan tai opastetaan laitteen käytössä turvallisella tavalla ja he ymmärtävät laitteen käyttöön liittyvät vaarat. Lasten ei tule antaa leikkiä laitteen kanssa. Lasten ei tule antaa puhdistaa ja huoltaa laitetta ilman valvontaa.
  - 3-8 vuotiaat saavat täyttää ja tyhjentää jäähdytyslaitteita. Lasten ei tulisi puhdistaa tai huoltaa laitetta. Erittäin nuorten lasten (0-3 vuotta) ei tulisi käyttää laitteita. Nuorten lasten (3-8 vuotta) ei tulisi käyttää laitetta, ellei heitä valvota jatkuvasti turvallisuuden varmistamiseksi. Vanhemmat lapset (8-14 vuotta) ja fyysisesti tai psyykkisesti heikkokuntoiset tai estyneet ihmiset voivat käyttää laitteita, jos heitä joko valvotaan, tai heitä on neuvottu, kuinka laitetta käytetään turvallisesti. Fyysisesti tai psyykkisesti heikkokuntoisten henkilöiden ei tulisi käyttää laitteita, ellei heitä valvota jatkuvasti.

- Jos laitteen verkkojohto vaurioituu, se tulee korvata valmistajan, huoltoliikkeen tai muun valtuutetun henkilön toimesta vaaran välttämiseksi.
- Tätä laitetta ei ole suunniteltu käytettäväksi yli 2000 m korkeudessa.

### **Seuraathan seuraavia ohjeita välttääksesi ruuan saastumisen ja pilaantumisen:**

- Oven auki pitäminen pitkän aikaa voi aiheuttaa huomattavan lämpötilan nousun laitteen säilytyslokerossa.
- Puhdista säännöllisesti pinnat, jotka ovat kosketuksissa ruuan kanssa.
- Säilytä raaka liha ja kala sopivissa säilytysastioissa jääkaapissa siten, että ne eivät koske ja niistä ei valu mitään muihin ruokiin.
- Kahden tähden pakastetun ruuan säilytyslokerot sopivat esipakastetun ruuan säilyttämiseen sekä jäätelön ja jääpalojen tekemiseen.
- Yhden kahden ja kolmen tähden säilytyslokerot eivät sovi tuoreen ruuan pakastamiseen.
- Jos jäähdytyslaitetta (jääkaappilaite) pidetään tyhjänä pitkän aikaa, laita se pois päältä, sulata, puhdista ja kuivaa se ja jätä ovi auki estääksesi homeen muodostumiseen jääkaapissa.

## Turvallisuusohjeita

- Varoitus: Huolehdi siitä, ettei laitteen jäähdytysaukot laitteen rungossa tai rakennelmassa tukkiudu.
- Älä käytä mekaanisia laitteita eikä mitakaan keinotekoisia keinoja kiihdyttääksesi sulamisprosessia.
- Älä käytä sähkölaitteita jääkaappiosassa eikä pakastinosassa.
- Jos tämä laite on hankittu vanhan jääkaapin tilalle, jossa on lukko, riko tai irrota vanhan jääkaapin lukko turvatoimenpiteenä ennen laitteen varastointia, jotta lapset eivät lukitse itseään kaappiin ja joudu hengenvaaraan.
- Vanhat jääkaapit ja pakastimet sisältävät eristysmateriaaleja ja CFC-kylmäaineita. Huolehdi tämän vuoksi siitä, että hävität vanhan jääkaappisi ympäristöä säästävällä ja asianmukaisella tavalla. Ongelmajätteet täytyy toimittaa asianmukaiseen keräyspisteeseen. Mikäli sinulla on jotakin kysyttävää, ota yhteys paikalliseen viranomaiseen tai kauppiaseesi. Huolehdi siitä, ettei jääkaappisi putket vaurioidu ennen laitteen toimittamista asianmukaiseen purkauspisteeseen.



Tämän laitteen merkintä perustuu käytettyjä sähkö- ja elektroniikkalaitteita (waste electrical and electronic equipment - WEEE) koskevaan direktiiviin 2002/96/EG.

Tämä direktiivi määrittää käytettyjen laitteiden palautus- ja kierrätys-säännökset koko EU:n alueella.

### Tärkeää:

Lue tämä käyttöohje ennen tämän laitteen asennusta ja kytkemistä pistorasiaan sekä säilytä ohje turvallisessa paikassa tulevan tarpeen varalta. Valmistajalla ei ole vastuuta seurauksista, jotka johtuvat käyttöohjeesta poikkeavalla tavalla suoritetusta asennuksesta tai käytöstä.

Tämä laite on tarkoitettu kotitalouskäyttöön ja ainoastaan elintarvikkeiden jäähdytykseen/säilytykseen.

### Turvallisuusvaroitukset

- Älä käytä useita pistorasioita tai jatkojohtoa.
- Älä kytke vaurioituneita tai huonokuntoisia pistokkeita.
- Älä vedä, taivuta tai vahingoita johtoa.



- Älä anna lasten leikkiä laitteella. Lapset eivät saa koskaan istua laatikkojen/hyllyjen päällä eikä riippua ovesta.
- Älä kytke verkkojohtoa tai irrota sitä pistorasiasta, jos kätesi ovat kosteat.
- Turvallisuuksystistä jääkaappiin ei saa laittaa helposti räjähtäviä tai tulenarkoja materiaaleja. Alkoholia sisältävät juomat on asetettava pystyasentoon, ja niiden korkki on suljettava hyvin.
- Älä peitä jääkaappia kankaalla, jottei laitteen toimintateho heikkene.
- Jos verkkojohto on vaurioitunut, sen saa vaihtaa valmistaja tai valtuutettu huoltoliike tai henkilö.

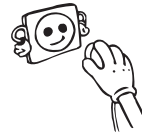



- Kun jääkaapin ovi suljetaan, syntyy alipainetta. Odota noin 1 minuutti ennen oven avaamista uudelleen. Tähän yhdistelmään on mahdollista valita ovi, joka avautuu helposti. Tällä yhdistelmällä hieman kosteutta saattaa esiintyä, jota täytyy pyyhkiä pois.

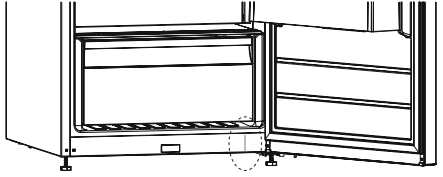

## Jääkaapin asennus ja käyttö

- Ennen kuin liität jääkaapin virtalähteeseen, varmista että arvokilvessä mainittu jännite on sama kuin kotisi sähköjärjestelmässä.
- Tämä laite kytketään 220-240V ja 50 Hz verkkoon.
- Valmistaja ei ota vastuuta vahingoista, jotka johtuvat maadoittamattomasta käytöstä.
- Sijoita jääkaappi sellaiseen paikkaan että se ei altistu suoralle auringonvalolle.
- Laite tulee sijoittaa vähintään 50 cm etäisyydelle liedeistä, uuneista ja lämmönlähteistä. Sen tulisi olla vähintään 5 cm etäisyydellä sähköuuneista.
- Laitetta ei saa käyttää ulkona tai jättää ulos sateeseen.
- Kohdistu muoviset seinävälkkappaleet jääkaapin takana olevaan lauhduttimeen siten että kaappi ei nojaa seinää vasten, kaapin hyvän suorituskyvyn varmistamiseksi.
- Jos jääkaappi sijoitetaan lähelle pakastinta, sen pitää olla vähintään 2 cm:n etäisyydellä pakastimesta ulkoisen kosteuden välttämiseksi. Älä laita mitään jääkaapin päälle ja sijoita kaappi sellaiseen paikkaan, että jääkaapin ympärille jää vähintään 15 cm vapaata tilaa.
- Jos jääkaappi sijoitetaan keittiökaappien viereen, sen on oltava 2 cm:n etäisyydellä keittiökaapeista.
- Asenna muovinen etäisyydensäädin (musta osa, jossa on raitoja) kiertämällä sitä 90° siten, ettei lauhdutin ole kiinni seinässä.
- Jääkaappi on asetettava vasten seinää siten, että vapaa tila ei ylitä 75 mm.
- Säädettävät etujalat on asetettava sopivalle korkeudelle siten, että jääkaappi toimii vakaasti ja asianmukaisella tavalla. Jalat voi säätää kiertämällä ne myötäpäivään (tai vastakkaiseen suuntaan). Tämä tulee tehdä ennen kuin jääkaappi täytetään ruoalla.
- Ennen laitteen käyttöönottamista on kaikki osat pestävä lämpimällä vedellä johon on sekoitettu teelusikallinen soodaa, huuhtelee sen jälkeen puhtaalla vedellä ja kuivaa. Asenna kaikki osat jääkaappiin puhdistuksen jälkeen.

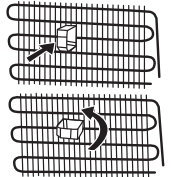

## Ennen kuin käytät jääkaappia

- Ennen jääkaapin käyttöönottoa tai kuljetuksen jälkeen kaappi on pidettävä pystyasennossa 3 tunnin ajan ennen virtalähteeseen liittämistä, jottei kompressorivaurioituisi.
- Jääkaapissa saattaa olla haju, kun se käynnistetään ensimmäistä kertaa; haju häviää kun jäähdytys on alkanut.



## Tietoa No-Frost-tekniologiasta

No-frost-jääkaapin toimintaperiaate eroaa muista staattisista jääkaapeista.

Tavallisissa jääkaapeissa kaapin sisään muodostuu jäätä oven avaamisen myötä ja elintarvikkeissa olevan luonnollisen kosteuden vuoksi. Sulattaaksesi huurtuneen jään, jääkaappi täytyy sammuttaa säännöllisesti, purkaa kylmänä pidettävät ruoat ja asettaa ne erikseen jäähdytettyyn paikkaan. Tilanne on täysin erilainen No-Frost-jääkaappia käytettäessä. Jäähdytyspuhallin puhalttaa kuivaa ja kylmää ilmaa jääkaappiin yhtä paljon ja tasaisesti useista pisteistä. Kylmä ilma leviää tasaisesti kaikkialle ja jäähdyttää elintarvikkeet tasaisesti. Näin kosteutta ja jäätä ei pääse syntymään. No-Frost-jääkaapin käyttö on helppoa, lisäksi se on erittäin tilava ja tyylikäs muotoilultaan.

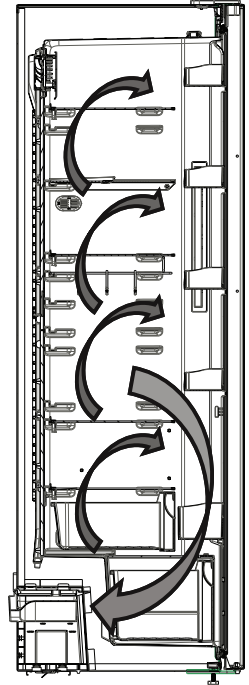

# TIETOJA KÄYTÖSTÄ

## Näyttö ja ohjauspaneeli

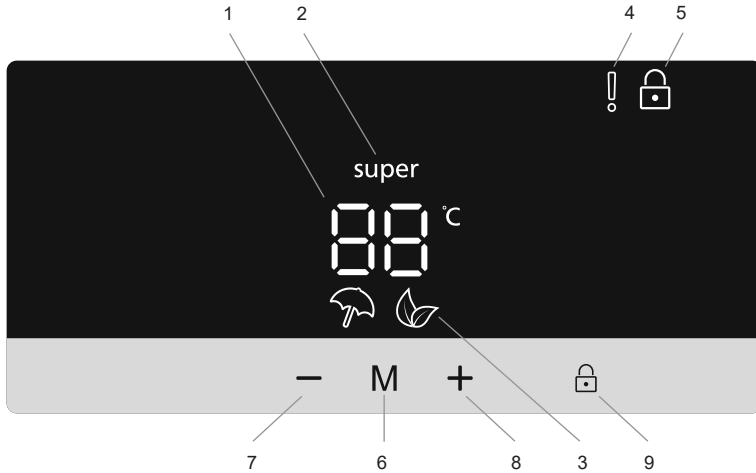

### Ohjauspaneelin käyttäminen

1. Jääkaapin lämpötila-asetus
2. SuperCool-ilmaisिन
3. EcoFunction-ilmaisिन
4. Hälytyksen ilmaisिन
5. Lapsilukon ilmaisिन
6. Tilan valitsिन
7. Pienennä arvoa
8. Suurena arvoa
9. Lapsilukon valitsिन



Tämä esitys on tarkoitettu vain antamaan tietoa näytöstä. Kuvakkeet voivat vaihdella mallin mukaan.

### Valaistus (jos sisältyy)

Kun laite kytketään sähköverkkoon ensimmäisen kerran, niin sisävalot voivat itsetestien takia syttyä vasta yhden minuutin kuluttua.

## Jääkaapin käyttäminen

### SuperCool

#### Käyttötarkoitus

- Suurten elintarvikemäärien jäädyttäminen ja varastointi.
- Juomien viilentäminen nopeasti.

#### Käyttöohje



- Paina pienennyspainiketta (ohjauspaneelin kuvassa kohta nro 7) toistuvasti, kunnes SuperCool-kuvake (nro 2) tulee näkyviin.
- SuperCool-toiminnon asettamisen jälkeen laite antaa toiminnon vaihdosta ilmoittavan äänimerkin.
- Viimeisin jääkaapin lämpötila tulee näkyviin äänimerkin jälkeen.

#### Toiminnon aikana

- Ei voi valita EcoFunction- tai HolidayFunction-toimintoa.
- SuperCool-toiminnon voi laittaa pois päältä painamalla lämpötila-asetuksen suurennuspainiketta (nro 8).

**HUOM.:** Ympäristön lämpötilan mukaan SuperCool-toiminto kytkeytyy automaattisesti pois päältä, kun jääkaappi on saavuttanut tarvittavan lämpötilan.

## EcoFunction

### Käyttötarkoitus

Energiansäästö. Laitteen ollessa vähäisemmällä käytöllä (kun ovea avataan harvemmin) tai esimerkiksi lomien aikana EcoFunction-toiminnolla saadaan aikaan optimaalinen lämpötila, jonka avulla voidaan säästää sähköä.

### Käyttöohje



- Paina tilanvalintapainiketta (ohjauspaneelin kohta nro 6), kunnes EcoFunction-kuvake  tulee näkyviin (nro 3).
- Jos mitään painiketta ei paineta sekuntiin, tila valitaan. EcoFunction-kuvake vilkkuu kolme kertaa.
- Äänimerkin jälkeen "E" näkyy jääkaapin lämpötila-asetuksen kohdalla (nro 1).
- EcoFunction-kuvake ja "E" palavat, kunnes tila asetetaan pois päältä.

### Toiminnon aikana:

- SuperCool-toiminto voidaan valita, mutta sen valitseminen poistaa EcoFunction-toiminnon käytöstä välittömästi.
- EcoFunction-tila voidaan peruuttaa painamalla painiketta (nro 6).

## Näytönsäästötila

### Käyttötarkoitus

Tässä tilassa voidaan säästää sähköä sammuttamalla kaikki ohjauspaneelin valot, kun paneelia ei käytetä.

### Käyttöohje



- Näytönsäästötila aktivoituu automaattisesti 30 sekunnin kuluttua.
- Jos painat mitä tahansa näppäintä ohjauspaneelin valojen ollessa pois päältä, laitteen nykyiset asetukset tulevat näkyviin, jolloin voit tehdä haluamasi muutokset.
- Jos et poista näytönsäästötilaa käytöstä tai paina jotakin näppäintä 30 sekunnin aikana, ohjauspaneeli pysyy pois päältä.

### Näytönsäästötilan sammuttaminen

- Voit poistaa näytönsäästötilan käytöstä ja ottaa näppäimet käyttöön painamalla mitä tahansa näppäintä ja pitämällä sitten tilanvalintapainiketta (nro 6) painettuna kolmen sekunnin ajan.
- Jos haluat ottaa näytönsäästötilan käyttöön, joudut painamaan tilapainiketta samanaikaisesti kolmen sekunnin ajan.
- Voit ottaa näytönsäästötilan takaisin käyttöön pitämällä tilanvalintapainiketta (nro 6) painettuna kolmen sekunnin ajan.

## Lapsilukkotoiminnallisuus

### Käyttötarkoitus

Lapsilukon avulla voidaan estää tahattomien muutosten tekeminen laitteen asetuksiin.

### Lapsilukon asettaminen



Pidä lapsilukon valintapainiketta (nro 9) painettuna viiden sekunnin ajan. Kun tila on valittu,

lukon symboli  (nro 5) näkyy näytössä.

### Lapsilukon poistaminen käytöstä





Pidä lapsilukon valintapainiketta (nro 9) painettuna viiden sekunnin ajan.

### Ovi auki -hälytys

Jääkaappi antaa äänimerkin, jos sen ovi on ollut avattuna yli 2 minuutin ajan.

### Jääkaapin lämpötila-asetukset



- Jääkaappiosaston lämpötilan oletusasetus on 5 °C.
- Voit säätää lämpötilaa painamalla lämpötilan kasvattamispainiketta () tai vähentämispainiketta ()
- Lämpötilaa lasketaan asetus kerrallaan aina, kun vähentämispainiketta () painetaan: (8, 7, 6, 5, 4, 3, 2 °C, "U" [ |"-tehojäähdytystila)
- Lämpötilaa nostetaan asetus kerrallaan aina, kun kasvattamispainiketta () painetaan: (Ä" [ |Ätehojäähdytystila, 2, 3, 4, 5, 6, 7, 8 °C)

- Ennen tehojähdytystilan tai ekotilan aktivoimista valittu lämpötila-asetus otetaan uudelleen käyttöön, kun tämä tila on suoritettu tai peruutettu. Laite jatkaa toimintaansa valitulla lämpötila-asetuksella.

### Jääkaapin suositellut lämpötilat

Säädä kun:	Sisälämpötila (°C)
Jääkaapin viilentämiseksi vähimmäiskapasiteetilla	8
Tavanomaisessa käytössä	4, 5, 6
Jääkaapin viilentämiseksi enimmäiskapasiteetilla	2

### Varoituksia koskien lämpötila-asetuksia

- Lämpötila-asetukseksi pysyvät voimassa myös virtakatkosten aikana.
- Älä siirry seuraavaan säätöasetukseen ennen kuin olet viimeistellyt asetuksen.
- Lämpötila-asetus tulee suorittaa ottaen huomioon kuinka usein jääkaapin ovia avataan, jääkaapin sisään säilöttyjen elintarvikkeiden määrä sekä ympäristön lämpötila.
- Ympäristön lämpötilasta riippuen jääkaapin tulee toimia keskeytyksettä 24 tuntia jäähtykseen täysin, kun se kytketään verkkovirtaan ensimmäistä kertaa. Älä avaa tämän ajanjakson aikana jääkaapin ovia toistuvasti, äläkä ylitäytä sitä.
- Jotta jääkaapin kompressori ei vaurioituisi, kun haluat uudelleenkäynnistää jääkaapin irrotettuasi sen verkkovirrasta tai kun sähköt palautuvat virtakatkoksen jälkeen, jääkaapissa on toiminto, jonka avulla se toimii 5 minuutin viiveellä. Jääkaappi alkaa toimia normaalisti 5 minuutin kuluttua.
- Jääkaappisi on suunniteltu toimimaan sen tyyppikilvessä esitettyissä ympäristön lämpötiloissa ilmastoluokituksensa mukaisesti. Jääkaapin käyttöä ei suositella sellaisissa ympäristöissä, joiden lämpötila-arvot eivät ole yhdenmukaiset pakastimessa ilmoitettujen arvojen kanssa, jotta jäähdytys toimii kunnolla.
- Laitteesi on suunniteltu toimimaan ympäristöissä, joiden lämpötila on 10–43 °C.

### Ilmastoluokka ja sen merkitys:

**T (trooppinen):** Tämä jäähdytyslaite on tarkoitettu käytettäväksi ympäristön lämpötiloissa 16 °C–43 °C.

**ST (subtrooppinen):** Tämä jäähdytyslaite on tarkoitettu käytettäväksi ympäristön lämpötiloissa 16 °C–38 °C.

**N (lauhkea):** Tämä jäähdytyslaite on tarkoitettu käytettäväksi ympäristön lämpötiloissa 16 °C–32 °C.

**SN (laajennettu lauhkea):** Tämä jäähdytyslaite on tarkoitettu käytettäväksi ympäristön lämpötiloissa 10 °C–32 °C.

Ilmastoluokka	Huoneen lämpötila (°C)
T	16 ja 43 (°C) välillä
ST	16 ja 38 (°C) välillä
N	16 ja 32 (°C) välillä
SN	10 ja 32 (°C) välillä



## Jos turbo-tuuletinta voidaan käyttää tuotteessasi;

- Älä tuki ilman imu- ja poistoaukkoja säilyessäsi ruokia, koska tämä heikentää turbo-tuulettimen luomaa ilmankiertoa.

TURBOTUULETIN

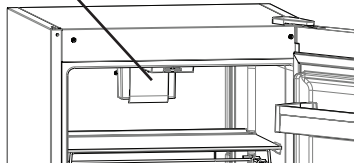

## Kosteudenhallinta (Joissakin malleissa)

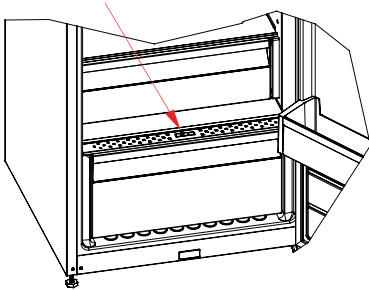

Kosteudenhallinta suljetussa asennossa auttaa tuoreita hedelmiä ja vihannuksia säilymään kauemmin.

Jos vihanneslokeron on täynnä, sen etuosassa sijaitseva venttiili pitää avata. Sen avulla vihanneslokeron ilman kosteutta voidaan hallita, ja vihannesten käyttöaika pidentää.

Jos näet kondenssivettä lasihyllyllä, voit asettaa kosteudenhallintamuovin avoimeen asentoon.

## FreshZone-laatikko

### (Joissakin malleissa)

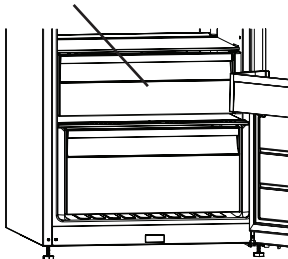

Kun elintarvikkeet säilytetään FreshZone-laatikossa jääkaappiosaston sijasta, ne pysyvät tuoreina ja maukkaina, ja ne säilyttävät ulkonäkönsä pidempään. Jos FreshZone-laatikko likaantuu, irrota se ja pese se vedellä.

(Vesi jäätyy 0 °C:ssa, mutta suolaa tai sokeria sisältävät ruuat jäätyvät tätä matalammissa lämpötiloissa)

Tavallisesti FreshZone-laatikkoa käytetään raa'an kalan ym. säilytykseen.

## FreshZone-laatikon poistaminen

- Vedä FreshZone-laatikko ulos itseäsi kohti liu'uttamalla sitä kiskoillaan.
- Nosta FreshZone-laatikko pois kiskoilta poistaaksesi sen.

Kun FreshZone-laatikko on poistettu, se kestää enintään 20 kg:n painon.

# ELINTARKKEIDEN ASETTAMINEN YHDISTELMÄJÄÄKAAPPIIN

## Jääkaappiosasto

- Normaaleissa käyttöolosuhteissa, jäähdytysosaston asettaminen 4 °C riittää.
- Vähentääksesi kosteutta ja sen seurauksena syntyvää huurtumista älä koskaan aseta avoimessa säiliössä olevia nesteitä jääkaappiin. Huurteella on taipumusta kerääntyä haihduttimen kylmimpiin osiin, ja se vaatii tavallista useamman sulatuskerran aikojen kuluessa.
- Älä koskaan aseta lämpimiä ruokia jääkaappiin. Lämpimien ruokien tulee ensin jäähtyä huoneenlämpötilassa, ja ne tulee asettaa jääkaappiin niin että ne sallivat riittävän ilmanvaihdon jääkaappiosastossa.
- Minkään osan ei tule koskettaa takaseinää koska muuten se huurtuu ja pakkaukset voivat jäätyä kiinni seinään. Älä avaa jääkaapin ovea liian usein.
- Järjestä liha ja pudistettu kala (käärittynä pakkaukseen tai muoviarkkeihin) jotka aiot käyttää 1-2 päivän sisällä, jääkaappiosaston alaosaan (juureslokeroon yläpuolelle) koska tämä on jääkaapin viilein osa ja varmistaa parhaimmat säilytysolosuhteet.
- Voit asettaa hedelmät ja kasvikset juureslokeroon ilman pakkausta.
- Normaaleissa toimintaolosuhteissa riittää säätää jääkaappisi lämpötila-asetukseksi +4 °C.
- Jääkaappiosaston lämpötilan on oltava alueella 0–8 °C, tuoreet ruuat jäätyvät ja hajoavat alle 0 °C lämpötilassa kun taas bakteerien kasvu kiihtyy yli 8 °C ja pilaa ruuan.
- Älä laita kuumaa ruokaa välittömästi jääkaappiin, vaan odota, että se jäähtyy. Kuumat ruuat nostavat jääkaappisi lämpötilaa ja aiheuttavat ruokamyrkytyksiä ja tarpeetonta ruuan pilaantumista.
- Liha, kala, jne. on säilytettävä ruuan kylmälokerossa, ja vihannesosasto on ensisijainen paikka vihanneksille (jos sisältyy tuotteeseen).
- Ristikontaminaation välttämiseksi lihatuotteita ja hedelmiä/kasviksia ei saa säilyttää yhdessä.
- Elintarvikkeet on laitettava jääkaappiin suljetuissa astioissa tai peitettynä, jotta estetään kosteuden ja hajujen muodostuminen.

Joitakin suosituksia on mainittu jäljempänä koskien elintarvikkeiden asettamista ja säilömistä jäähdytysosastoon.

**HUOMAA:** Perunoita, sipuleita ja valkosipuleita ei tule säilyttää jääkaapissa..

Elintarvike	Pisin säilytysaika	Minne asettaa jääkaappiosastossa
Kasvikset ja hedelmät	1 viikkoa	Juureslokeroon
Liha ja kala	2 - 3 päivää	Kiedottuna muoviseen folioon tai pusseihin tai rasiassa (lasihyllylle)
Tuorejuusto	3 - 4 päivää	Erityiseen ovihyllyyn
Voi ja margariini	1 viikkoa	Erityiseen ovihyllyyn
Pullotetut tuotteet maito ja jogurtti	Ennen valmistajan ilmoittamaa parasta ennen päiväystä	Erityiseen ovihyllyyn
Kananmunat	1 kuukautta	Kananmunatelineeseen
Kypsennetty ruoka		Kaikki hyllyt

# PUHDISTUS JA HUOLTO

- Varmista ennen puhdistuksen aloittamista, että pistoke on irti pistorasiasta.

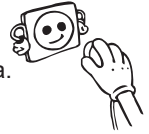

- Älä puhdista laitetta juoksevalla vedellä.

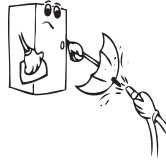

- Voit puhdistaa laitteen sisä- ja ulkopinnat lämpimään saippuaveteen kostutetulla liinalla tai sienellä.

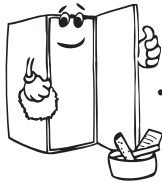
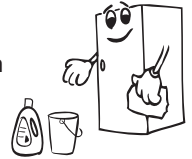

- Puhdista lisävarusteet erikseen saippualla ja vedellä. Älä puhdista niitä pesukoneessa.



- Älä käytä hankaavia tuotteita, pesujauhetta tai saippuaa. Pestyäsi laitteen huuhtelee puhtaalla vedellä ja kuivaa huolellisesti. Kun puhdistus on suoritettu, kytke verkkojohdon pistoke kuivin käsin uudelleen pistorasiaan.

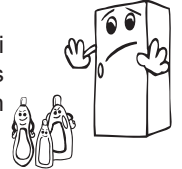

- Sinun pitää puhdistaa lauhdutin (laitteen takana) harjalla vähintään kaksi kertaa vuodessa energian säästämistä ja tehon lisäämistä varten.



## **VERKKOJOHTO TÄYTYY IRROTTAA PISTORASIESTA PUHDISTUKSEN AJAKSI.**

### **LED-valaisimen vaihtaminen**

Jos jääkaapissasi on LED-valaisin, sen saa vaihtaa vain valtuutettu sähköasentaja.

## LÄHETYS JA UUELLEEN SIOITTAMINEN

- Alkuperäisen pakkauksen ja styroksin voi säilyttää uudelleenkuljetusta varten (valinnainen).
- Jääkaappi on kiinnitettävä kuljetuksen ajaksi paksuilla hihnoilla, siteillä tai köysillä, ja pakkauksessa olevaa kuljetusohjetta on noudatettava.
- Poista irtonaiset osat (hyllyt, lisävarusteet, vihanneslaatikot jne.) tai kiinnitä ne jääkaappiin siten että ne kestävät iskuja käyttäen narua uudelleen sijoittamisen ja kuljetuksen aikana.

**Tärkeää! Kanna jääkaappi pystyasennossa.**

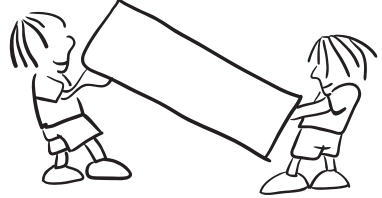

### Oven avautumissuunnan vaihtaminen

- Riippuu laitteen mallista, onko tämä mahdollista.
- Jos kahvat on kiinnitetty laitteen eteen, tämä ei ole mahdollista.
- Jos haluat vaihtaa oven avautumissuunnan, ota yhteys Gramin huoltoon.

## ENNEN YHTEYDEN OTTAMISTA HUOLTOLIIKKEESEEN

### Tarkista varoitukset:

Jääkaappisi varoittaa, jos pakastimen ja jääkaapin lämpötilat ovat väärällä tasolla tai jos laitteessa ilmenee ongelmia. Varoituskoodit näkyvät pakastimen ja jääkaapin näytöllä.

VIAN TYYPPI	MERKITYS	SYY	RATKAISU
E01	Anturin varoitus		Soita valtuutettuun huoltoon mahdollisimman pian.
E02	Anturin varoitus		Soita valtuutettuun huoltoon mahdollisimman pian.
E03	Anturin varoitus		Soita valtuutettuun huoltoon mahdollisimman pian.
E06	Anturin varoitus		Soita valtuutettuun huoltoon mahdollisimman pian.
E07	Anturin varoitus		Soita valtuutettuun huoltoon mahdollisimman pian.
E08	Matalan jännitteen varoitus	Laitteen virransyöttö on laskenut alle 170 W:n.	- Kyseessä ei ole laitteen vioittuminen: tämä virhe estää kompressorin vahingoittumisen. - Jännitettä on lisättävä, kunnes se on jälleen vaaditulla tasolla. Jos tämä varoitus ei poistu, on otettava yhteys valtuutettuun asentajaan.

VIAN TYYPPI	MERKITYS	SYY	RATKAISU
E10	Jääkaappiosasto ei ole tarpeeksi kylmä.	<p><b>Todennäköinen tilanne, kun</b></p> <ul style="list-style-type: none"> <li>- sähkökatko on kestänyt pitkään.</li> <li>- jääkaappiin on laitettu kuumaa ruokaa.</li> </ul>	<ol style="list-style-type: none"> <li>1. Aseta jääkaappi kylmemmälle asetukselle tai pikajäähdytykselle. Virhekoodin pitäisi poistua, kun tarvittava lämpötila on saavutettu. Älä avaa luukkua, jotta tarvittava lämpötila saavutetaan mahdollisimman nopeasti.</li> <li>2. Tyhjennä ilmakehän aukon edusta. Älä laita ruokaa lähelle anturia.</li> </ol> <p>Jos tämä varoitus ei poistu, on otettava yhteys valtuutettuun asentajaan.</p>
E11	Jääkaappiosasto on liian kylmä.	Useita.	<ol style="list-style-type: none"> <li>1. Tarkista, onko SuperCool käytössä.</li> <li>2. Alenna jääkaappiosaston lämpötilaa.</li> <li>3. Tarkista, että ilmanvaihtoaukot ovat puhtaat ja ettei niissä ole tukosta.</li> </ol> <p>Jos tämä varoitus ei poistu, on otettava yhteys valtuutettuun asentajaan.</p>

### Lämpötilan nousu voi johtua seuraavista:

- Ovea avataan usein ja pitkiksi ajoiksi
- Jääkaappiin pannaan suuria määriä lämmintä ruokaa
- Korkea ympäröivä lämpötila
- Virhe laitteissa.

### Tarkista varoitukset:

Jääkaappi varoittaa, jos jäähdytinosastojen lämpötilat on virheellisellä tasolla tai kun laitteessa ilmenee ongelma. Varoituskoodit näkyvät jäähdytinosaston ilmaisimissa. Varoituskoodit näkyvät jäähdytinosaston asetusnäytöllä.

### Jos jääkaappi liian äänekäs:

#### Kompressorin melu

**Normaali moottorin melu** Tämä melu tarkoittaa, että kompressori toimii tavalliseen tapaan. Kompressori saattaa synnyttää enemmän melua lyhyen aikaa, kun se aktivoidaan.

#### Kuplinta ja roiskunta:

Tämä melu johtuu jäähdytysaineen virtauksesta laitteen putkissa.

#### Ilmanpuhallusmelu:

**Normaali tuulettimen melu.** Tämä melu kuuluu jääkaapissa normaalin toiminnan aikana ilmankierron vuoksi.

### **Jos jääkaapin sisään on kertynyt kosteutta:**

- Onko kaikki ruoat pakattu kunnolla? Onko säiliötä kuivattu ennen kuin ne on pantu jääkaappiin?
- Avataanko jääkaapin ovea usein? Huoneilman kosteus pääsee jääkaappiin, kun ovet avataan. Kosteus kertyy nopeammin, jos avaat ovea useammin, erityisesti, jos huoneilma on hyvin kosteaa.
- Vesipisaroiden kertyminen takaseinälle automaattisen sulatuksen jälkeen on normaalia. (staattisissa malleissa)

### **Jos ovea ei avata ja suljeta kunnolla:**

- Estävätkö elintarvikepakkaukset ovien sulkemisen?
- Onko ovien lokerot, hyllyt ja laatikot asetettu kunnolla?
- Ovatko oven tiivisteet rikki tai revenneet?
- Onko jääkaappi tasaisella pinnalla?

### **Lisätietoja vesisäiliöstä;**

#### **Jos veden virtaus on epänormaali;**

##### **Tarkista että;**

- Säiliö on oikein asennettu.
- Säiliön tiivisteet on oikein kiinnitetty.

#### **Jos vesisäiliö vuotaa;**

##### **Tarkista että;**

- Hana on oikein kiinnitetty.
- Hanan tiivisteet on oikein kiinnitetty.

### **Suosituks**

- Irrota laitteen virtajohto pistorasiasta, jos ilmenee sähkökatkos. Tämä estää jäähdytyskompressorin vaurion. Sinun pitäisi odottaa 5–10 sähkökatkoksen päätyttyä ennen kuin kytket virtajohdon uudelleen pistorasiaan. Näin vältetään komponenttivaurioilta.
- Jääkaapin jäähdytysyksikkö on piilossa takaseinässä. Tämän vuoksi jääkaapin takaseinässä voi esiintyä vesipisaroita tai jäätä kompressorin toiminnan vuoksi määrätyin välein. Tämä on normaalia. Sulatusta ei tarvitse suorittaa ennen kuin jäätä on liikaa.
- Jos et käytä jääkaappia pitkään aikaan (esim. kesäloma), irrota se pistorasiasta. Puhdista jääkaappi puhdistusta käsittelevän luvun ohjeiden mukaisesti ja jätä ovi auki kosteuden ja hajun välttämiseksi.
- Jos ongelma jatkuu sen jälkeen, kun olet noudattanut kaikkia edellä esitettyjä ohjeita, kysy neuvoa valtuutetulta palveluntarjoajalta.

## **Vihjeet energian säästämiseksi**

- 1– Asenna laite viileään hyvin tuuletettuun huoneeseen, mutta ei suoraan auringonpaisteeseen tai lämpölähteen viereen (lämpöpatteri, hella jne). Käytä muussa tapauksessa eristävää levyä.
- 2– Anna lämpimien ruokien ja juomien jäähtyä laitteen ulkopuolella.
- 3– Juomat ja ruoantähteet on peitettävä. Muussa tapauksessa kosteus kasvaa laitteen sisällä. Siksi sen käyntiaika lisääntyy. Juomien ja ruoantähteiden peittäminen auttaa myös hajun ja maun säilyttämisessä.
- 4– Pidä laitteen ovi avattuna mahdollisimman vähän aikaa asettaessasi ruokia ja juomia sen sisälle.
- 5– Pidä laitteen eri lokerot suljettuina (vihannekset, viileä jne).
- 6– Ovitiviistein on oltava puhtas ja pehmeä. Vaihda kuluneet tiivisteet.

# LAITTEEN OSAT JA OSASTOT

Tätä laitetta ei ole tarkoitettu käytettäväksi kiinteästi asennettuna laitteena.

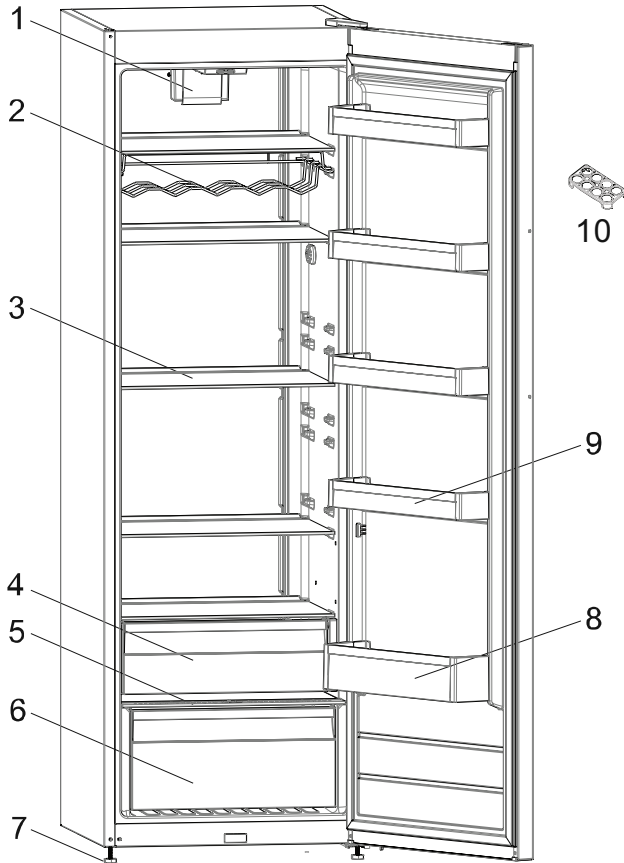

Tässä annetaan tietoa ainoastaan laitteen osista.  
Osat voivat vaihdella laitteen mallin mukaan.

- |                                   |                            |
|-----------------------------------|----------------------------|
| 1. Turbopuhallin *                | 6. Alempi vihanneslaatikko |
| 2. Viiniteline *                  | 7. Säätöjalat              |
| 3. Lasihyllyt                     | 8. Pullohylly              |
| 4. Ylempi vihanneslaatikko *      | 9. Ovihyllyt               |
| 5. Alemman vihanneslaatikon kansi | 10. Munakotelo             |

## Yleisiä huomautuksia

**Tuoreen ruoan lokero (jäääkaappi):** Energia käytetään tehokkaimmin, kun laatikot ovat laitteen alaosassa ja hyllyt on jaettu tasaisesti. Ovikorien paikka ei vaikuta energiankulutukseen.



## 1.1. A]h

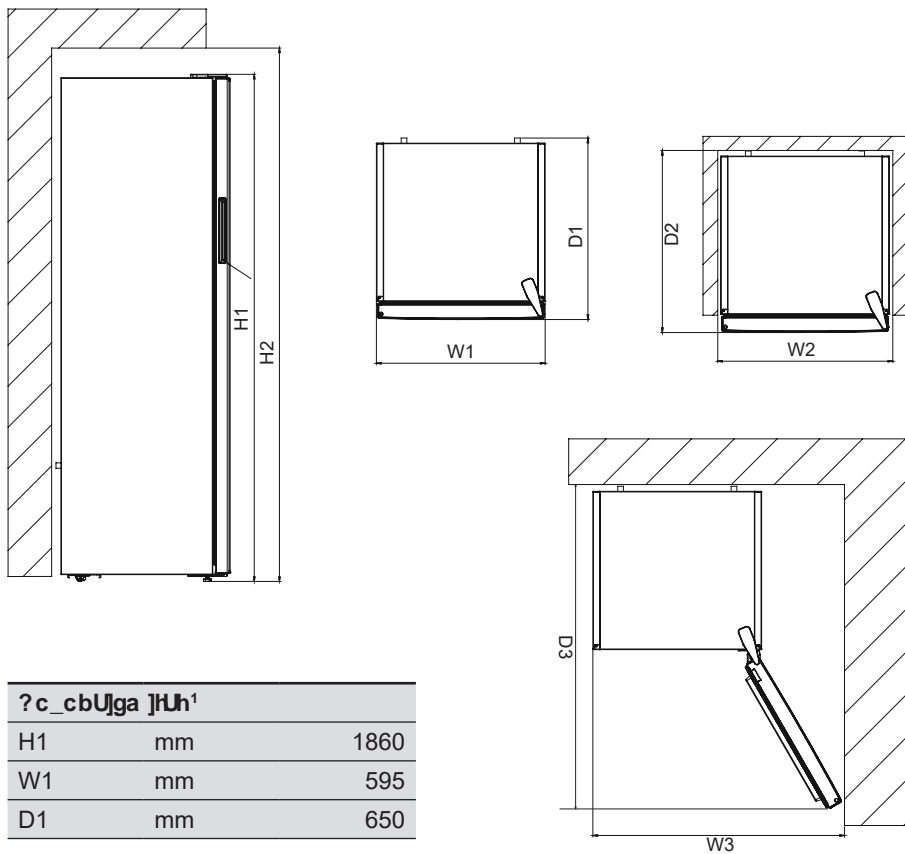

?c_cbU]ga ]hU <sup>1</sup>		
H1	mm	1860
W1	mm	595
D1	mm	650

HUfj ]hUj U`h`U`_} ntf`gg} <sup>2</sup>		
H2	mm	2010
W2	mm	695
D2	mm	690

?} ntf`gg} `c`Yj U`c`c`h`U <sup>3</sup>		
W3	mm	927,5
D3	mm	1243,5

## TEKNISET TIEDOT

Tekniset tiedot on merkitty laitteen sisäpuolella olevaan tyyppikilpeen ja energiamerkintään. Laitteen mukana toimitetun energiamerkinnän QR-koodi on web-linkki laitteen suorituskykyyn liittyviin EU:n EPREL-tietokannan tietoihin.

Säilytä energiamerkintä myöhempää tarvetta varten yhdessä käyttöohjeen ja kaikkien muiden tämän laitteen mukana toimitettujen asiakirjojen kanssa.

Samat tiedot löytyvät myös EPREL:stä käyttämällä linkkiä <https://eprel.ec.europa.eu> ja laitteen tyyppikilvestä löytyvää mallinimeä ja tuotenumeroa..

Katso osoitteesta [www.theenergylabel.eu](http://www.theenergylabel.eu) lisätietoja energiamerkinnästä.

## TIETOJA TESTAUSLAITOKSILLE

Laitteen asennuksen ja valmistelun EcoDesign-vahvistusta varten on oltava standardin EN 62552 mukainen. Ilmanvaihtovaatimusten, syvennysmittojen ja vähimmäisetäisyyden takaosassa on oltava kuten tämän \ê^α[ @^} Ë Ota yhteyttä [gram@gram.com](mailto:gram@gram.com) ja muita lisätietoja, sisältäen täyttösuunnitelmat.

## ASIAKASPALVELU JA HUOLTO

Käytä aina alkuperäisiä varaosia.

Ottaessasi yhteyttä valtuutettuun huoltokeskukseen pidä seuraavat tiedot saatavilla: Malli, PNC-koodi, sarjanumero.

Nämä tiedot löytyvät laitteen tyyppikilvestä. Tiedot voivat muuttua ilman erillistä ilmoitusta.

Saa käyttöneuvoja, esitteitä, ongelmanratkaisuehdotuksia sekä huolto- ja korjaustietoja:

Vieraile verkkosivustollamme osoitteessa:

[www.gram.dk](http://www.gram.dk)

[www.gram.no](http://www.gram.no)

[www.gram.se](http://www.gram.se)

[www.gram.fi](http://www.gram.fi)

**NO**

Gram A/S

[www.gram.no](http://www.gram.no)

**SE**

Gram A/S

[www.gram.se](http://www.gram.se)

**FI**

Gram A/S

[www.gram.fi](http://www.gram.fi)



Gram A/S  
Gejlhavegård 2B  
DK-6000 Kolding  
[www.gram.dk](http://www.gram.dk)

52332440  
(06.11.2020)