

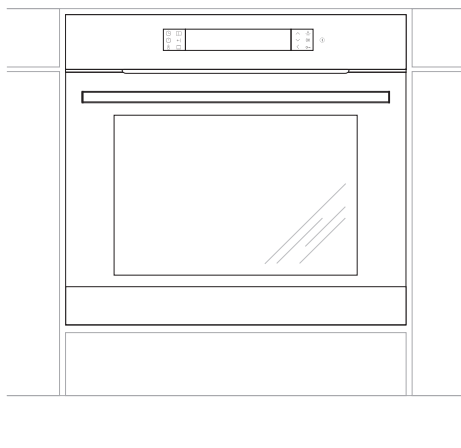

Type

IOP 20686-94 X



DK Brugervejledning 2

NO Bruksanvisning 42

Tillykke med din nye indbygningsovn

- Læs hele brugervejledningen omhyggeligt, før du tager ovnen i brug.
- Gør dig fortrolig med din nye ovn og de forskellige betjeningsfunktioner i den rækkefølge, som fremgår af brugervejledningen.
- Vær opmærksom på alle oplysninger og forklaringer vedrørende korrekt betjening og behandling. Derved opnår du, at din ovn altid er klar til brug, og at den holder længe.
- Vær især opmærksom på alle oplysninger, som vedrører sikkerheden. De skal være med til at forebygge ulykker og skader på ovnen.
- Husk at gemme brugervejledningen der kan også blive brug for den på et senere tidspunkt.

Bemærk, at denne brugervejledning gælder for flere ovne. Det er derfor ikke sikkert, at alle funktioner findes på din ovn.

Bemærk!

Du skal have læst denne brugervejledning før du begynder at betjene produktet.

Produktet er udelukkende bestemt til tilberedning af mad. Enhver anden anvendelse (fx. til rumopvarmning) er ikke i overensstemmelse med produktets oprindelige anvendelsesbestemmelse og kan være farlig.

Producenten forbeholder sig ret til ændringer, der ikke påvirker produktets funktion.

INDHOLDSFORTEGNELSE

Vigtige oplysninger vedrørende sikkerhed.....	4
Beskrivelse af produktet.....	8
Installationsvejledning.....	10
Betjening.....	12
Brug af ovnen – praktiske tips.....	31
Testretter.....	33
Rengøring og vedligeholdelse.....	35
Foranstaltninger ved fejl.....	41
Tekniske specifikationer.....	42

VIGTIGE OPLYSNINGER VEDRØRENDE SIKKERHED

Bemærk. Apparatet og dets tilgængelige dele bliver varme under brug. Undgå derfor at berøre nogen varmeelementer, da de kan være varme. Lad ikke børn under 8 år betjene apparatet, medmindre det sker under opsyn af en voksen.

Dette apparat må ikke betjenes af personer (herunder børn under 8 år) med nedsatte fysiske, sanssemæssige eller mentale evner eller manglende erfaring og viden, medmindre de er blevet instrueret og vejledt i brugen af apparatet af en person, der er ansvarlig for deres sikkerhed. Undgå at børn leger med apparatet. Lad ikke børn rengøre eller betjene apparatet, medmindre det sker under opsyn.

Ovnen bliver meget varm ved brug og et stykke tid efter, at der er slukket for ovnen.

Ved brug af ovnen kan tilgængelige dele blive meget varme. Undgå derfor at børn kommer i nærheden af ovnen.

Bemærk. Brug ikke slibende rengøringsmidler eller skarpe metalgenstande til rengøring af glasset i ovndøren, da de kan ridse overfladen, hvilket kan føre til revner i glasset.

Bemærk. Ved udskiftning af ovnpæren skal ovnen slukkes ved hovedafbryderen. Der må ikke være strøm til ovnen, når ovnpæren skiftes.

Brug kun det originale stegetermometer, som følger med ovnen.

Brug ikke damprengøringsudstyr til rengøring af apparatet.

VIGTIGE OPLYSNINGER VEDRØRENDE SIKKERHED

Under den pyrolytiske rengøring kan ovnen nå en meget høj temperatur. Som følge heraf kan ovnens yderside blive varmere end normalt, så børn bør holdes på afstand hele tiden.

Risiko for forbrænding! Når du åbner ovndøren, kan der slippe varm damp ud. Vær forsigtig, når du åbner ovndøren under eller efter madlavning. Læn dig IKKE ind over døren, når du åbner den. Bemærk, at dampen kan være usynlig, afhængigt af temperaturen.



- Sørg for, at små husholdningsgenstande, herunder ledninger, ikke kommer i berøring med den varme ovn, da isoleringen på dette udstyr normalt ikke er modstandsdygtigt over for høje temperaturer.
- Meget varme olier og fedtstoffer kan antændes. Hold derfor altid øje med ovnen under grillstegning.
- Sæt ikke kogegrej, der vejer mere end 15 kg på ovnens åbne dør.
- Sluk for hovedafbryderen til ovnen ved defekter eller fejl. Ovnens må først tages i brug igen, når fejlen er afhjulpes af en fagmand.
- Hvis der opstår en teknisk fejl, skal apparatet straks tages ud af stikkontakten.
- Apparatet må kun bruges til det formål, det er beregnet til. Al anden brug (f.eks. opvarmning af et rum) er upassende og kan være farlig.

ENERGISPARETIPS

Undgå at åbne ovnlågen, hvis det ikke er nødvendigt.

- **Brug kun ovnen til tilberedelse af større mængder mad.**
- **Brug ovnens restvarme.**
Ved tilberedningstid over 40 minutter kan det anbefales at slukke for ovnen, 10 minutter før tilberedningsprocessen er omme.
- **Steg med varmluftfunktionen.**
- **Luk ovnlågen omhyggeligt.**
Varmen kan slippe ud, hvis der er snavs på lågens tætninger. Det anbefales at fjerne evt. snavs med det samme.
- **Undgå at montere ovnen i nærheden af køleskabe/fryseskabe.**
Dette kan medføre unødigt stigning i el-forbruget.

UDPAKNING



Ovnen er blevet sikret mod transportskader under befordringen ved hjælp af en emballage. Efter foretaget udpakning bedes du sørge for, at emballagens elementer bortskaffes på en miljøvenlig måde.

Alle materialer anvendt til emballeringen er miljøvenlige og 100% genanvendelige. De er markeret med et relevant symbol.

BORTSKAFFELSE



Når dette produkt er udtjent, må det ikke bortskaffes via normalt husholdningsaffald, men skal afleveres til en indsamlingsplads for genbrug af elektriske og elektroniske produkter. Symbolet på produktet, brugervejledningen eller emballagen henviser til det.

Materialerne er genanvendelige ifølge deres mærkning. Ved genbrug, genanvendelse af stoffer eller andre former for genanvendelse af udtjente produkter bidrager du væsentligt til at beskytte miljøet.

Oplysninger om rette bortskaffelsespladser for udtjente elektroniske og elektriske produkter kan fås ved henvendelse til kommunen.

BESKRIVELSE AF APPARATET

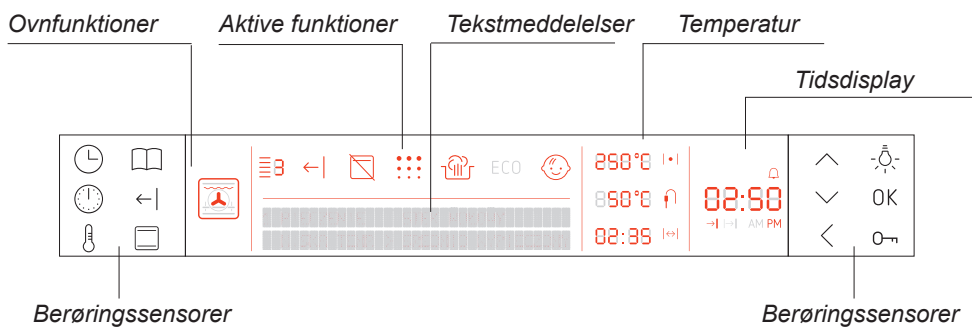
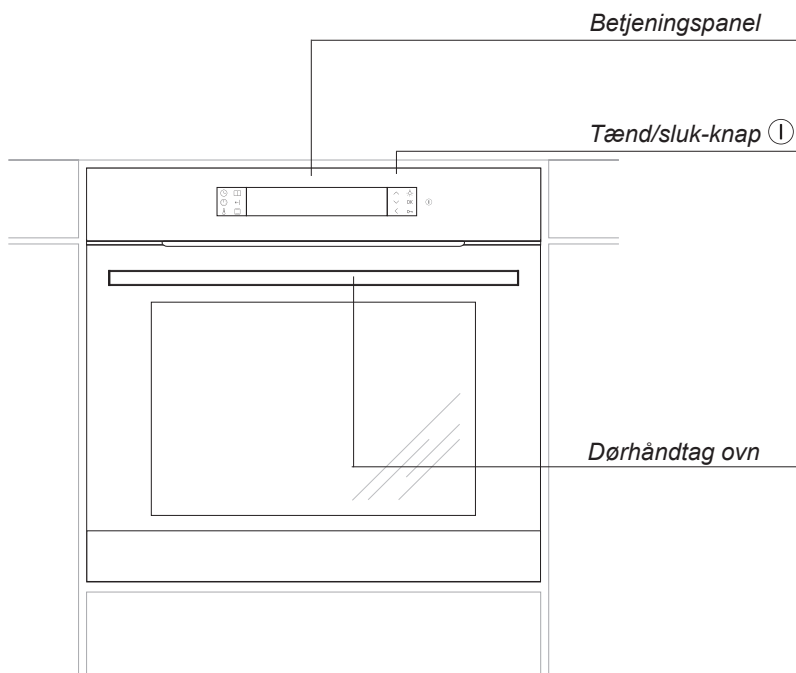

SPECIFIKATIONER

Ovnens udstyr

Grillrist

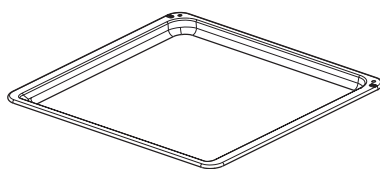
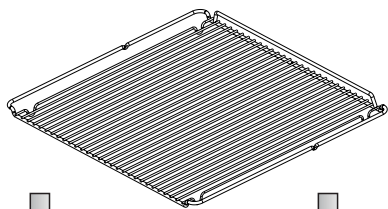

Bageplade

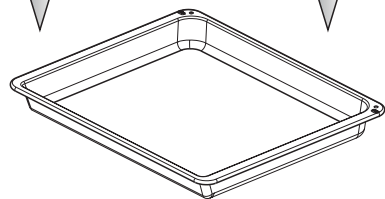

Bradepande



Stegetermometer

Ovnribber

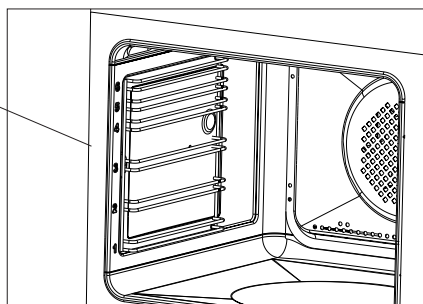

INSTALLATION

Ved indbygning skal ovnen placeres så tæt på strømforsyningen som muligt. Ovnen må ikke løftes i ovenlågens håndtag!

Indbygningsskabet kan efter eget valg være udstyret med lister eller med en mellembund med ventilationsudskæring. Ved placering af en skuffe under ovnen kræves en mellembund. De nødvendige mål fremgår af tegningen.

Stil ikke ovnen længere ind i skabet, end at stikkontakten til strømforsyningen stadig er tilgængelig.

Nettilslutning

Ovnen er udstyret med et tilslutningskabel med stik.

Ovnen tilsluttes ledningsnettets, inden den skubbes ind i køkkenskabet.

Ovnen kan tilsluttes til en forskriftsmæssigt installeret stikdåse med jordforbindelse, som skal være tilgængelig efter indbygningen.

Tilslutning af ovnen kræver en separat strømkreds.

Hvis ovenns tilledning beskadiges, skal den udskiftes med en ledning, der som minimum opfylder nedenstående data.

Ved udskiftning af netledningen skal en af de følgende ledningstyper med tilsvarende nominelt tværsnit anvendes:

- Gummikappeledning HO5RR-F 3G1,5 eller HO5RN-F 3G1,5.

- Plastkappeledning HO5VV-F 3G1,5 eller HO5VVH2-F 3G1,5.

BEMÆRK! Til opfyldelse af sikkerhedsforskrifterne kræves der en afbryder, som afbryder alle poler og har en kontaktafstand på mindst 3 mm. (kan være hovedafbryder). Min. sikring er 16 A.

Montering af ovnen

Efter nettilslutning kan ovnen skubbes ind i køkkenskabet og fastgøres til skabet.

- Inden montering slukkes for strømmen ved afbryderen.
- Ovnen skal skubbes helt ind i skabet.
- I den forbindelse skal du sørge for, at netledningen ikke får knæk eller beskadiges på anden måde.
- Mellemrummet mellem ovnen og køkkenskabet sidevægge skal være lige stort overalt.
- Mellemrummet mellem bordpladen/skabet og ovnen må ikke lukkes.
- Åbn lågen, og skru de vedlagte skruer ind i skabets forside gennem de 4 forborede huller i begge sider af ovnen.
- Efter montering kan der tændes igen ved afbryderen.
- Køkkenelementerne, hvor ovnen skal bygges ind i, skal kunne modstå temperaturer på mindst 100°C.

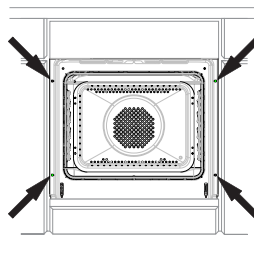

INSTALLATION

Indbygningsmål

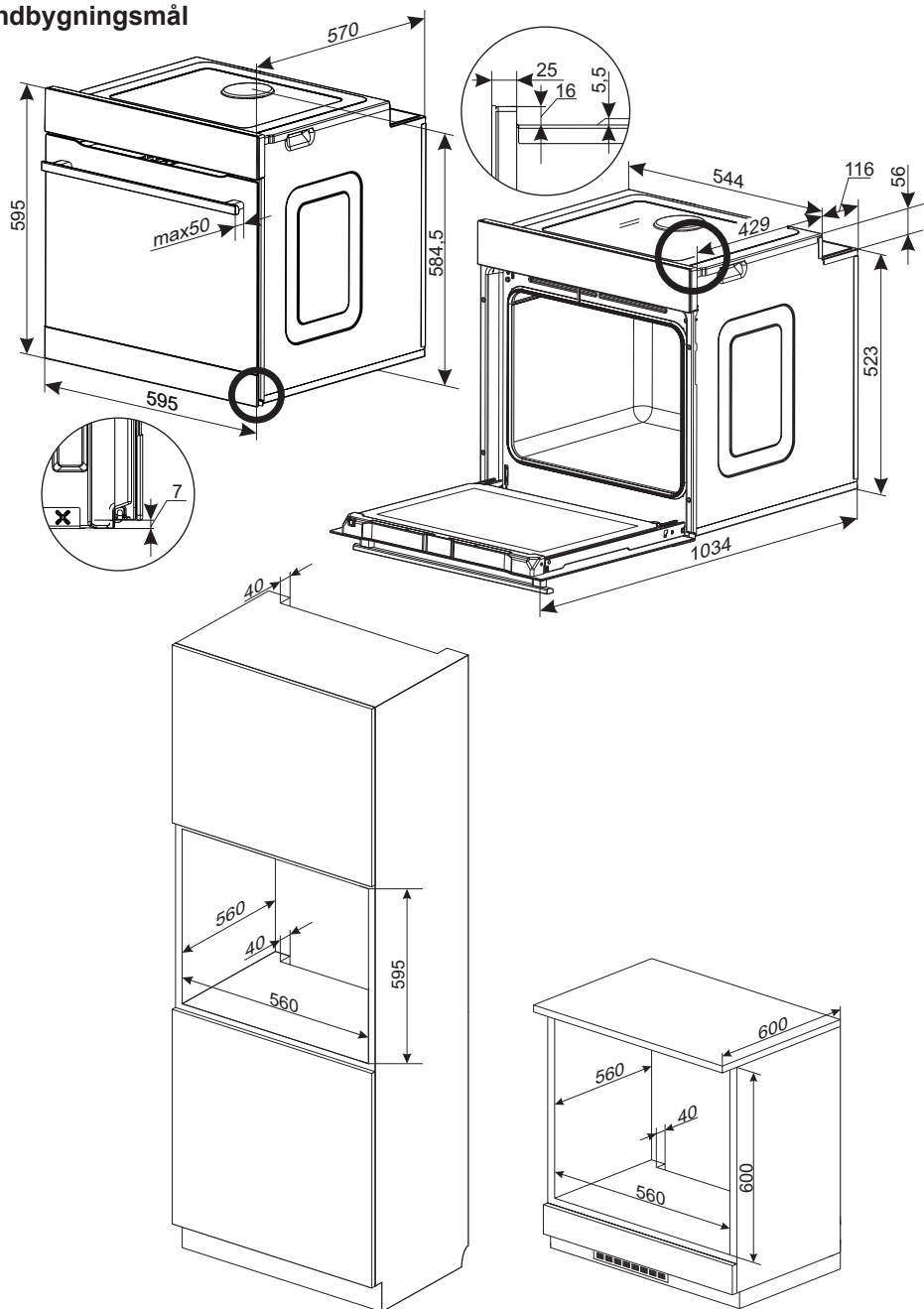

BETJENING

Før apparatet tages i brug første gang

- Fjern emballagen, og rengør ovnen indvendigt
- Tag ovnens tilbehør ud, og vask det med varmt vand og lidt opvaskemiddel
- Tænd for ventilationssystemet i rummet, eller åbn et vindue
- Efter rengøringen skal ovnen opvarmes med over-/undervarme og/eller med varmluft i ca. 30 minutter ved 250°C.

Vigtigt!

Til indvendig rengøring af ovnen må der kun bruges varmt vand og en lille smule opvaskemiddel.

Vigtigt!

Tænd/sluk-kontakten ① findes i højre side af displayet. Tænd/sluk-kontakten aktiveres ved at berøre glasset på det sted, der indikeres af et symbol. Der høres et lydsignal, der blev valgt på menuen. (Se afsnittet: *Brug af betjeningspanelet*).

Den berøringsfølsomme overflade skal holdes rene.

BETJENING

Brug af betjeningspanelet

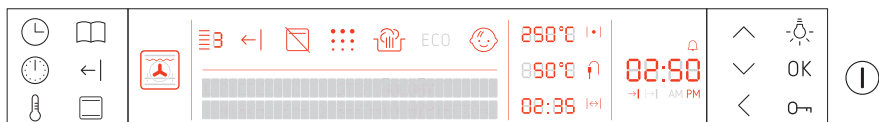

Berøringssensorer

Betjeningspanelet har 12 berøringfølsomme sensorer (uden baggrundslys), markeret som vist ovenfor. Hver gang du berører en sensor, bliver der udsendt et bip (undtagen som beskrevet i den detaljerede brugervejledning). Tænd/sluk-kontakten ⓘ findes i højre side af displayet. Når en aktiveret sensor berøres, udsendes et bip [bekræftelse]. Hvis du berører en inaktiv sensor, høres et bip [fej]. Når du berører og holder en sensor i 3 sekunder, udsendes et bip [bekræftelse 2].

Apparatet udsender følgende biplyde:

bip [tændt]

bip [slukket]

[bekræftelse] — sensor berørt

[bekræftelse 2] — sensor berørt og holdt

Hvis du berører en inaktiv berøringssensor, høres et bip [fej].

[minutur-alarm] — maksimal varighed på 5 minutter.

[alarm for afslutning af lynopvarmning] — maksimal varighed på 5 minutter.

[sluttidspunkt] — maksimal varighed på 5 minutter.

[Alarm for åben dør]

 - indstillinger for ur

 - indstillinger for minutur, tilberedningstid og sluttidspunkt

 - indstil temperatur

 - automatikprogrammer

 - lynopvarmning tænd/sluk

 - automatikprogrammer

 - plus/op [+]

 - minus/ned [-]

 - tilbage [<]

 - ovnlyset tænd/sluk

OK - bekræft

 - børnesikring

BETJENING

Ovnfunktioner

Ovnfunktionerne indikeres som følgende:



Lystyrke i displayets baggrundsbelysning. Baggrundsbelysningens styrke skifter dagen igennem. Baggrundsbelysningen er sat til høj i tidsrummet 05:00—22:00 og til lav i tidsrummet 22:00—05:00. Baggrundsbelysningens styrke bestemmes desuden af ovnsens betjeningstilstand:

- Lav styrke i baggrundsbelysningen — du kan læse det aktuelle tidspunkt i standbytilstand
- Høj styrke i baggrundsbelysningen når du bruger apparatet.

Aktive funktioner

Symbol for bageniveau



Lynopvarmning



Dørlås (ovn med pyrolytisk rengøring)



Pyrolytisk rensning (ovn med pyrolytisk rengøring)



ECO-tilstand



Børnesikring



BETJENING

Temperatur

Indikator for temperatur og opvarmning i ovnen

250°C | • |

Indikator for stegetermometer og aktivering

850°C | 🔔 |

Indikator for starttidspunkt/sluttidspunkt og aktivering

02:39 | ↔ |

Tidsdisplay

TT:MM tidsdisplay og symboler: AM/PM, minutur, tilberedningstid, sluttidspunkt

🔔
00:50
→ | |← | AM PM

Tekstmeddelelser

Området til tekstinformation rummer 2 linjer x 34 tegn til visning af tekstinformation på følgende sprog:

engelsk, tysk, polsk, russisk, tjekkisk, serbisk, litauisk, estisk, lettisk, fransk, spansk, tyrkisk, svensk, norsk, finsk, dansk, italiensk, hollandsk.

1. PIECZENIE STEK WODNY
NISKA TEMP > ŚREDNIO WYPIECZONY

BETJENING

Tænd for apparatet, og indstil tiden

Når du tilslutter apparatet første gang, skal du vælge sprog. Displayet er slukket med undtagelse af meddelelsesområdet. Standardsproget er engelsk. Der vises "Select language" til venstre og valgmulighederne for sprog til højre. Du kan bruge sensorerne \wedge , \vee og [OK]. Brug sensorerne \wedge og \vee til at vælge sprog. Berør sensoren OK for at vælge dit foretrukne sprog (Meddelelsen "Select language" vil blive vist på dit valgte sprog). Berør OK igen for at begynde indstillingen af tid. Se yderligere oplysninger om at vælge sprog i afsnittet om indstillinger.

Når du slutter strøm til apparatet (eller efter en strømafbrydelse), skal du indstille den aktuelle tid. Den aktuelle tid blinker på displayet. Du kan bruge sensorerne \wedge , \vee og [OK]. Berør OK for at vælge standby-tilstand.

Vigtigt! I tilfælde af en strømafbrydelse nulstilles alle automatikprogrammer, indstillede temperaturer og minatur. Hvis du afbryder den pyrolytiske rengøring (eller hvis døren låses af anden grund), vil ovnen begynde afkølings- og døråbningsproceduren, før du kan indstille tiden.

Standby-tilstand

I denne tilstand er apparatets strømforbrug begrænset til 800 MW (undtagen under afkøling eller hvis lyset er tændt). Skift apparatet til standby-tilstand for at nulstille alle funktionsindstillinger, tider, temperatur, minatur og automatikprogrammer. Alle varmeelementer afbrydes. Displayet dæmpes med undtagelse af uret. Du kan bruge Ⓛ og børnesikringskombinationen $\text{⏏} <$ (berørt samtidigt, individuelt er de inaktive). Styrken af displayets baggrundsbelysning er reduceret. Hvis stegetermometeret er tilsluttet ovnen, vises ⏏ . Symbolet slukker, når du tager stegetermometeret ud af kontakten.

Hvis temperaturen i ovnen overstiger 50 °C, vises ovnens temperatur (for at indikere restvarmen) og afkølingsblæseren arbejder. Når temperaturen falder til under 50 °C, slukker afkølingsblæseren, og displayet med ovntemperaturen slukker ligeledes.

Hvis ovndøren åbnes, tænder ovnlyset. Ovnlyset slukker, når du lukker døren eller automatisk efter 10 minutter, hvis døren stadig er åben.

Symbolet ⏏ vises, når børnesikringen er aktiveret. Berør ⏏ og $<$ samtidigt for at deaktivere børnesikringen.



Når du aktiverer apparatet fra standby, vil du høre et lydsignal [tændt]. Når du slukker for apparatet, så det går i standby, vil du høre et lydsignal [slukket].

Hvis du berører inaktive sensorer, når apparatet er i standby, er der ingen bekræftelse [fejl].

I tidsrummet 22:00 – 06:00 er lysstyrken i displayets baggrundsbelysning reduceret, som det er indstillet til natid.

BETJENING



Betjening

I denne tilstand kan du vælge de ønskede funktioner, programmer og justere indstillinger. Du kan bruge , ,  og sensorerne, der aktiverer børnesikringen. Andre berøringsfølsomme sensorer er aktiveret efter behov. Når alle programmer er afsluttede, og du ikke gør noget i 60 sekunder, slukker apparatet (autosluk).

Når du bruger apparatet, er baggrundsbelysningen i displayet normal. Symbolet for ovns indre vises i området for ovnfunktion. Displayet viser den aktuelle ovntemperatur eller "--- °C", hvis temperaturen er lavere end 30 °C. Hvis stegetermometeret ikke er tilsluttet, vises der ingen information om det. Ellers vil symbolet  blive vist, og stegetermometerets temperatur vises som "-- °C", hvis temperaturen er under 30 °C. Tekstdisplayet (venstre) viser meddelelsen "Vælg funktion >" og ">" blinker.



Ur

Berør og hold  i nogle få sekunder for at ændre den aktuelle tid. Du kan indstille tidsvisningstilstand (12 t/24 t), timer og minutter.

- berør  eller  for at justere indstillingerne

- berør OK for at bekræfte indstillingen, og begynd at justere den næste indstilling

- berør  for at gå tilbage



- for at vælge tidsvisningstilstand (12 t/24 t) berøres  eller , eller gør ingenting i 10 sekunder for at afbryde.

Berør OK for at bekræfte og gemme indstillingerne. I 12-timers tilstanden vises "AM" for timerne 1-12 og "PM" for timerne 13-24.



Du kan kun indstille tiden, når apparatet er i standby eller i brug, og hverken et automatisk program eller timeren er aktiveret. Ellers vil du, når du berører og holder sensoren i nogle få sekunder, høre et lydsignal [fej!], og du vil ikke kunne ændre den aktuelle tid.

BETJENING

Lys

Sensoren  arbejder uafhængigt, og brug af den påvirker ikke andre funktioner og indstillinger.  Sensoren (symbol) er inaktiv i standby-tilstand.

Lyset i ovnen tænder:

- når du berører  — i 30 sekunder
 - når du berører og holder  i 3 sekunder — indtil apparatet går i standby når du bruger hvilken som helst varmfunktion eller et automatikprogram — i 30 sekunder
 - når "lynopvarmning" afsluttes — i 30 sekunder
 - når du åbner døren — indtil døren lukkes, men ikke længere end 10 minutter.
- Berør  for at slukke lyset når som helst.

Afkølingsblæser.

Afkølingsblæseren arbejder uafhængigt af de indstillede funktioner og apparatets status. Afkølingsblæseren tænder, når ovnens temperatur overskrider 50 °C og slukker, når den er under denne temperatur.

Termostat

Symbolet for termostat (ved siden af ovntemperaturen) indikerer varmeelementernes betjeningsstatus. Hvis et af varmeelementerne er aktivt, lyser symbolet  op. Symbolet slukker, hvis ingen af varmeelementerne er aktive (f.eks. når ovnen når den ønskede temperatur, og varmeelementerne deaktiveres, indtil temperaturen falder).

Varmefunktioner

Berør  for at vælge varmfunktioner. Du har følgende valgmuligheder:

 — åbn menuen med automatikprogrammer (nulstil ubekræftede indstillinger)

 — åbn minutur menuen (nulstil ubekræftede indstillinger)





 — gå tilbage. Hvis du er på hovedskærmen — nulstil indstillinger, og gå i betjeningstilstand.



,  — navigering i menuen

OK - bekræft.

[gør ikke noget i 20 sekunder] - hvis du undlader at gøre noget i 20 sekunder, nulstilles indstillingerne, og apparatet går i betjeningstilstand.



Tekstdisplayet (til venstre) viser meddelelsen "Vælg varmfunktion >" og ">" blinker. Varmefunktionerne vises sekventielt. Standardfunktionen er madlavning med blæser. Bemærk: Funktionen "roterende grillspyd" vises kun på apparater, der har denne funktion. Ud af de tre rensfunktioner, der er tilgængelige, vises kun den aktive, afhængigt af indstillinger for pyrolyse.

Ud over de ledsagende funktioner vises forskellige symboler for ovnrummet, der afspejler den valgte varmfunktion. Berør  eller  for at vælge og OK for at bekræfte. Når du har foretaget et valg, vises det på venstre side, mens den højre side er blank. Standardtemperaturen for ovnen blinker. Berør  eller  for at justere temperaturen og OK for at bekræfte.

Hvis der registreres et stegetermometer, vil apparatet bede dig om at vælge dets temperatur. Berør  eller  for at justere standardtemperaturen for stegetermometeret på 80 °C og derefter OK for at bekræfte.

Dette trin springes over, hvis der ikke registreres et stegetermometer.

BETJENING

Ovnlyset er tændt, og du kan bruge sensorerne  og . Andre funktioner starter 5 sekunder efter bekræftelsen.

Symbolet for tilberedningstid  vises, og tidsdisplayet viser den tid, der er gået.

Du kan annullere en varmfunktion når som helst. Berør:

 – du kan vælge automatikprogrammer

 – standby-tilstand.

Indstil timeren til at styre om ovnen er tændt eller slukket. Timeren påvirker ikke den valgte varmfunktion.

Berør  for at vælge en ny varmfunktion (den allerede aktive varmfunktion afbrydes ikke). Den aktuelt valgte funktion og temperatur vises som standard. Valg af ny funktion og temperatur skal bekræftes.

BETJENING

Oversigt over ovnfunktioner, ovnelementer, mulige temperaturer og standardindstillinger.



Beskrivelse af funktion	Ovnelementer	Temperatur [°C]		Standardtemperatur [°C]	Niveau fra bunden
		min.	maks.		
Konventionel	undervarme + overvarme	30	280	180	3
Kage	undervarme + overvarme + blæser	30	280	170	3
Grill	grill + roterende stegespid	30	280	280	4
Turbogrill	grill + overvarme + blæser + roterende stegespid	30	280	200	2
Supergrill	grill + overvarme + roterende stegespid	30	280	280	4
Opvarmning med blæser	varmeblæser + blæser	30	280	170	3
ECO-varmeblæser	varmeblæser + blæser	30	280	170	3
Pizza	varmeblæser + undervarme + blæser	30	280	220	2
Bruning	overvarme	30	240	180	-
Stegning	undervarme	30	240	200	-
Rensning Aqualytisk funktion*	undervarme + overvarme	30	280	90	-
Damprengøring*	undervarme	30	240	50	-
Pyrolytisk rengøring*	Grill + undervarme	-	-	480	-

* rensfunktionen afhænger af modellen

BETJENING

Lynopvarmning af ovnen.

Når du vælger varmfunktion og temperatur bliver funktionen lynopvarmning tilgængelig. Du kan bruge den, indtil den indstillede temperatur er nået.

Når du berører sensoren for lynopvarmning, vises symbolet . Når den indstillede temperatur er nået, slukker symbolet , og ovnen lyser op i 30 sekunder, og du hører alarmen [afslutning af lynopvarmning]. Den valgte varmfunktion genoptages, og den valgte temperatur bibeholdes.

Lynopvarmning og timer.

A) Indstil timeren, før du bruger lynopvarmning:



- hvis du kun indstiller tilberedningstid, starter lynopvarmningen straks
- Hvis du indstiller tilberedningstid og sluttidspunkt, starter lynopvarmningen i begyndelsen af programmet, men symbolet  vises straks, indtil den indstillede temperatur er nået.

Brug af lynopvarmning påvirker ikke tilberedningstiden.

B) Indstil timeren (ved at berøre ) når du bruger lynopvarmning — lynopvarmning sættes på pause, indtil du har indstillet timeren. Når du indstiller timeren, fortsætter funktionen normalt som under pkt. A.

Stegetermometer

Hvis du tilslutter stegetermometeret, før du vælger en varmfunktion, kan du indstille stegetermometeret, umiddelbart efter, at du har indstillet ovnfunktionen.

Du kan tilslutte stegetermometeret når som helst. Symbolet  vil blive vist, og standardværdien på 80 °C vil blinke på temperaturdisplayet. Berør  eller  for at justere temperaturen og derefter OK for at bekræfte. Ovnen fortsætter med at bruge de tidligere indstillinger, indtil du bekræfter indstillingerne for stegetermometeret (hvis du afbryder stegetermometeret før bekræftelse af temperaturen, vil ovnen vende tilbage til den tidligere tilstand). Aktivering af stegetermometeret ændrer ikke indstillingen af ovntemperaturen.

Når du bekræfter indstillingen for stegetermometeret, vil ovnen bibeholde den indstillede temperatur, indtil den ønskede temperatur for stegetermometeret er nået. Der slukkes derefter for varmen, og du vil høre et bip [slut].

Frakobling af stegetermometeret under brug (efter at du har bekræftet temperaturen for det) vil resultere i en fejl (stegetermometeret kan blive beskadiget). Du vil høre et bip, og programmet vil stoppe.

Stegetermometer og timer:

Hvis du bruger stegetermometer og timer samtidigt, vil ovnen fungere indtil den første betingelse for at stoppe programmet er opfyldt, dvs. enten indtil stegetermometerets temperatur er opnået, eller indtil tiden er udløbet.





BETJENING

Anbefalede temperaturindstillinger for stegetermometeret



Kødtype	Temperatur [°C]
Svinekød	85 - 90
Oksekød	80 - 85
Kalvekød	75 - 80
Lam	80 - 85
Vildt	80 - 85

Vigtigt! Brug kun det stegetermometer, der anbefales til denne ovn.

Justering af ovntemperaturen under betjening.







Under betjening vises ovntemperaturen og stegetermometerets temperatur (hvis det er i brug). Berør  én gang for at vise ovntemperaturen og stegetermometerets temperatur. Berør igen for at indstille ovntemperaturen — og igen for at indstille stegetermometerets temperatur (hvis det findes). Berør  og  for at justere temperaturen. Berør OK for at gemme den indstillede temperatur eller berør  for at afslutte og beholde den tidligere indstillede temperatur.

Timer.

Berør  for at få adgang til timerindstillinger. Ovnen har en timer, som ikke påvirkes af andre indstillinger. Du kan indstille tilberedningstid eller sluttidspunkt og tilberedningstid. Berør  for at indstille minutter -> Tilberedningstid -> Sluttidspunkt.

Minutur.

Minuturet tæller tiden ned. Når nedtællingen er slut høres et lydssignal. Minuturet arbejder uafhængigt af andre funktioner. Brug af minuturet under et automatikprogram, påvirker ikke programmets forløb.

Berør  en gang, for at indstille minuturet. Symbolet for minutur  vil begynde at blinke. I stedet for den aktuelle tid vises 0:00 (eller den tidligere timerindstilling). Berør  eller  for at justere indstillingerne. Berør , eller gør ikke noget i 5 sekunder for at afbryde og beholde de tidligere indstillinger, eller berør  for at bekræfte og gemme indstillingerne.

Når du berører , vil indikatoren for minutur blive vist, men displayet viser igen den aktuelle tid.

Du kan ændre indstillingerne for minuturet på lignende måde (displayet viser den tilbageværende tid, til at alarmer aktiveres. For at deaktivere minuturet skal du indstille det til 0:00 og bekræfte. Timer-indikatoren  slukker, og minuturet er slukket.









Berør  en gang for at se den tilbageværende tid, til at alarmer aktiveres.

Berør hvilken som helst sensor for at nulstille minuturet. Du kan indstille minuturet til maks. 2 timer.

BETJENING

Tidsstyret betjening.

Ved tidsstyret betjening indstilles den tilberedningstid, efter hvilken apparatet automatisk slukker. Du kan sætte tilberedningstiden fra 1 minut til 10 timer.

Berør  to gange for at justere tilberedningstiden (minutur-indstillingerne vises først og derefter tilberedningstid). Symbol indikator  blinker, og der vises "0:00" (eller, hvis funktionen tidligere er blevet aktiveret, den tilbageværende tilberedningstid, indtil ovnen slukker). Berør  eller  for at justere indstillingerne. Berør  eller gør ikke noget i 5 sekunder for at afbryde og beholde de tidligere indstillinger, eller berør  for at bekræfte tilberedningstiden og starte nedtællingen. Symbolet  vises. Symbolet  og sluttidspunktet blinker i 5 sekunder, hvorefter symbolet  slukker, og den aktuelle tid vises.

Du kan uafhængigt indstille timeren og varmfunktionerne. Du kan også ændre varmfunktionerne, mens timeren tæller ned. Timeren fortsætter med at tælle ned, uanset om nogle af varmfunktionerne er tændt. Lynopvarmningen påvirker heller ikke timeren.

Du kan deaktivere timeren ved at sætte tilberedningstiden til 0:00.











Når tiden er udløbet, vil du høre et bip [slut]. Alle varmeelementer afbrydes. Du kan slukke for alarmen på følgende måde:



- berør hvilken som helst sensor for at nulstille alle funktionsindstillinger og temperaturer og tænde lyset i 30 sekunder

- berør  to gange for at indstille en ny tilberedningstid, og fortsætte madlavningen med den aktuelle temperatur og de aktuelle indstillinger.

Automatisk betjening

Du kan indstille apparatet, så starttidspunktet er forsinket, og madlavningen slutter på et specifikt tidspunkt.

Du skal først indstille tilberedningstiden (sammen som i tidsindstillet betjening). Berør  for at bekræfte tilberedningstiden. Symbolet  lyser op, og symbolet  begynder at blinke. Displayet vil vise sluttidspunktet (beregnet som starttidspunkt + tilberedningstid). Berør  inden for 5 sekunder for at flytte sluttidspunktet fremad (og forsinke starttidspunktet). Berør  eller  for at justere. Berør , , eller undlad at gøre noget i 5 sekunder for at afbryde, eller berør OK for at bekræfte. Når sluttidspunktet er bekræftet, lyser symbolerne  og  konstant, og den aktuelle tid vises igen.



Indikatorerne  og  er tændt under nedtællingen til starttidspunktet. Når nedtællingen er gennemført, slukker symbolet , og apparatet tænder for varmen i den valgte tilberedningstid.

Berør  for at se eller ændre indstillingen af tilberedningstid. Berør sensoren en gang for at indstille timeren, berør den igen for at indstille tilberedningstid, og berør den en tredje gang for at indstille sluttidspunktet. Sæt tilberedningstiden til 0:00 for at slette både tilberedningstid og sluttidspunkt.

Du kan justere sluttidspunktet fra (aktuel tid + tilberedningstid + 1 minut) til (aktuel tid + tilberedningstid + 10 timer). Du kan ændre tilberedningstid (når sluttidspunktet er indstillet) fra 0:00 til (tilberedningstid – aktuel tid – 1 minut).

Nedtælling af tilberedningstid

Apparatet nedtæller tilberedningstiden. Den aktuelle tilberedningstid vises på bundlinjen og ledsages af symbolet for tilberedningstid . Tilberedningstiden nulstilles, hvis apparatet går i standby.

Under tidsstyret betjening (automatikprogrammer eller timer) vises den tilbageværende tid til næste trin (intet -symbol) dvs. den tilbageværende tid til starttidspunkt eller sluttidspunkt. Berør og hold  i 3 sekunder for at se den forløbne tid. Berør og hold i 3 sekunder igen for at se den tilbageværende tid.



BETJENING

Børnesikring.

Børnesikringen  er designet til at forhindre børn i at tænde for ovnen.

Når børnesikringen er aktiveret, vil enhver berøring af sensorer fremkalde et bip [fej].

Aktive berøringssensorer:

- berør  for at deaktivere børnesikringen
- berør  for at gå i standby.

Aktivering af børnesikringen.

Sæt **funktionsknappen** på **0**, og berør og hold  i 3 sekunder. Du vil høre et bip [bekræftelse 2].

Deaktivering af børnesikringen.

Sæt **funktionsknappen** på **0**, og berør og hold  i 3 sekunder. Du vil høre et bip.

Når ovnen er i standby, og børnesikringen er aktiveret, er sensoren  inaktiv.

Dør

Ovndøren skal være lukket under betjening. Hvis døren åbnes, mens apparatet er i funktion, vil varmeelementerne blive afbrudt, og lyset tændes. Hvis døren åbnes i mere end 30 sekunder, vil du høre et lydssignal, der advarer dig om en åben dør. Berør hvilken som helst sensor, eller luk døren for at slukke for alarmen. Åbning af døren påvirker ikke nogen indstillinger af temperatur eller tid, men hvis døren forbliver åben i mere end 10 minutter, annullerer apparatet alle programmer.

Begrænsning af funktionstiden

Hvis ovnen er tændt med en varmefunktion i en overdreven lang periode, afbrydes varmeelementerne af hensyn til sikkerheden, som vist i nedenstående eksempel. Apparatet skifter til standby, når programmet er færdigt. Eksempel: Hvis ovntemperaturen er 200 °C, slukkes for varmen efter omkring 3 timer. Ved en temperatur på 100 °C efter ca. 10 timer.

Derved forhindres overophedning.

BETJENING

Automatikprogrammer

Automatikprogrammer er forudindstillede varmfunktioner heriblandt temperatur og tid til specifikke formål. Du kan justere automatikprogrammernes temperatur og tid. Justering af minuturet påvirker ikke et automatikprogram.

Navigering i menuen:

∧, ∨ – gå til et andet menupunkt; menupunkterne roteres i en sløjfe

OK - bekræft;

☐ – åbn menuen med automatikprogrammer (nulstil ubekræftede indstillinger)

☐ – åbn menuen med varmfunktioner (nulstil ubekræftede indstillinger)

🕒 – åbn timermenuen (nulstil ubekræftede indstillinger)

< – gå tilbage. Hvis du er på hovedskærmen – nulstil indstillinger, og gå i betjeningsstilstand. (gør ikke noget i 20 sekunder) - hvis du undlader at gøre noget i 20 sekunder, nulstilles indstillingerne, og apparatet går i betjeningsstilstand.

Vælg et automatikprogram.

Berør ☐ for at vælge et automatikprogram. Den aktuelle ovnindstilling vil blive annulleret, varmelegemerne slukker, og du kan vælge et automatikprogram.

Tekstdisplayet (til venstre) viser meddelelsen "Vælg programgruppe >" og ">" blinker. De tilgængelige programgrupper vises til højre:

Kød

Fjerkræ

Pizza

Frosne produkter

Bagværk

Bagning ved lav temperatur

Flere programmer

Når du bekræfter, vises den valgte gruppe på venstre side. ">" blinker fortsat. Automatikprogrammerne i den valgte gruppe vises til højre.

Når du bekræfter, vises det valgte automatikprogram til venstre.

Justering af indstillinger.

Hvis stegetermometeret er sluttet til, men du vælger et automatikprogram, som ikke bruger stegetermometer, vises meddelelsen "tag stegetermometeret ud" på tekstområdet til højre. Du har 1 minut til at tage stegetermometeret ud af kontakten. Hvis stegetermometeret stadig er tilsluttet efter denne tid, bliver alle programindstillinger nulstillet, og apparatet er i betjeningsstilstand. Hvis du tager stegetermometeret ud inden for 1 minut, fjernes meddelelsen "tag stegetermometeret ud", og du fortsætter til næste trin.

Hvis stegetermometeret er taget ud, men du vælger et automatikprogram, der bruger stegetermometer, vil meddelelsen "tilslut stegetermometer eller vælg vægt" blive vist i tekstområdet til højre. Meddelelsen fjernes, når du tilslutter stegetermometeret, og du fortsætter til næste trin. Når du berører ∧ eller ∨, vises meddelelsen "vælg vægt og berør OK", og du fortsætter på samme måde som med et vægtbaseret program. Hvis du undlader at gøre noget i 1 minut, eller du ikke tilslutter stegetermometeret, går apparatet i betjeningsstilstand.

Hvis du har valgt det vægtbaserede program (f.eks. kylling) vises meddelelsen "vælg vægt og berør OK", og du kan vælge den ønskede vægt. Vægten vises i kilo i overensstemmelse med konventionen for et givet sprog. Hvis der ikke vælges en vægt inden for 1 minut, går apparatet i betjeningsstilstand.

Start af program uden lynopvarmning

Når du har indtastet alle nødvendige indstillinger, vises meddelelsen "Berør OK for at starte programmet". Du har 1 minut til at berøre OK, ellers nulstilles indstillingerne, og apparatet går i betjeningsstilstand.

Når du har berørt OK, anvendes automatikprogrammets indstillinger som temperatur, varmfunktion og tid, og programmet starter. Meddelelsen "Program i gang" vises.

BETJENING

Start af program med lynopvarmning

Når du har indtastet alle nødvendige indstillinger, vises meddelelsen "Berør OK for at opvarme ovnen". Du har 1 minut til at berøre OK, ellers nulstilles indstillingerne, og apparatet går i betjeningstilstand.

Når du berører OK, anvendes varmefunktionen og temperaturen, og lynopvarmningen starter (der vises ◀), og meddelelsen "Foropvarmning af ovn" vises.

Når automatikprogrammets temperatur er nået, bruger apparatet varmeelementerne, der hører til det pågældende program, og opretholder temperaturen. Symbolet ◀ blinker, og der lyder et bip for afslutning af foropvarmning. Meddelelsen vil blive vist til højre: Ovnen er varm, sæt maden ind, og berør OK. Hvis du ikke berører OK inden for 1 minut, går apparatet i betjeningstilstand.

Når du berører OK, starter tilberedningstiden, og indstillingerne for automatikprogrammet anvendes, indikatoren for lynopvarmning slukker, og meddelelsen "Program i gang" vises.

Programafslutning

Når tilberedningstiden udløber, høres et bip for afslutning, og tekstmeddelelsen fjernes. Berør hvilken som helst sensor for at standse alarmen. Når du berører ⌚, kan du indstille tilberedningstiden og fortsætte madlavningen med den samme varmefunktion og temperaturindstilling. Når du berører enhver anden sensor, går apparatet i betjeningstilstand.

Renseprogram.

Renseprogrammet findes i "Varmefunktioner", men det fungerer meget lig automatikprogrammerne. Du kan vælge følgende varmeprogram:

- Pyrolytisk rengøring (afhænger af modellen)
- Rengøring

Rengøring

Automatisk rengøringsprogram: temperatur 90 °C, overvarme + undervarme, varighed = 30 minutter uden lynopvarmning. Symbolet for rengøring 🧽 vises.

Meddelelsen "Tilsæt 50 cl vand, og berør OK for at starte" vises.

Aqualytisk emaljjeovn (markeret med bogstaverne **Qa**).

Hæld 50 cl (to glas) vand i bunden af ovnen.

Standard emaljjeovn (markeret med bogstavet **Q**).

Sæt bradepanden i ovnen på nederste niveau, og hæld 25 cl (et glas) vand i den.

"Rengøring" vises på displayet.

Du kan ændre indstillinger for det automatiske rengøringsprogram.

Pyrolytisk rengøring

Der stilles særlige krav til brug af det pyrolytiske rengøringsprogram. Meddelelsen "Fjern alle genstande fra ovnen, og berør OK".

Du skal bekræfte indstillingen inden for 10 minutter.

Når du bekræfter, vises meddelelsen: "Vælg varighed af den pyrolytiske rengøring", og valgene er: 90 minutter, 120 minutter og 150 minutter. Brug sensorerne til at vælge.

Når du bekræfter, kontrolleres dørens status. Hvis døren er åben, vises meddelelsen "Luk ovndøren, og berør OK for at starte". Hvis døren er lukket, vises meddelelsen: "Berør OK for at starte den pyrolytiske rengøring". Du har 10 minutter til at lukke døren og berøre OK for at bekræfte.

Den pyrolytiske rengøring starter. Døren er låst. Symbolerne 🔴⋯ og 🔴🧺 vises. Den øverste grill og undervarmen arbejder ved en temperatur på 480 °C, og afkølingsblæseren arbejder ved hastighed 2. Temperatur

BETJENING

ren er indstillet til 465 °C, og undervarmen arbejder i intervaller. Meddelelsen "Forsigtig! Pyrolytisk rengøring!"

30 minutter før sluttidspunktet slukkes alle varmelegemerne, temperaturen skifter til "--- °C", og meddelelsen skifter til "Nedkøler".

Baseret på afkølingshastigheden, beregner og viser apparatet den resterende tid til afslutningen af den pyrolytiske rengøring.

Døren låses op, når temperaturen er under 150 °C.



Afkølingsblæseren går ned på hastighed 1.

Der kan ikke ændres indstillinger under den pyrolytiske rensning, og du kan ikke fortsætte med madlavning ved disse indstillinger. Når du slukker for alarmen, vil apparatet altid gå i betjeningstilstand. Berør  for at afslutte den pyrolytiske rengøring.



Hvis der forekommer et kort strømsvigt under den pyrolytiske rengøring, begynder apparatet at køle ned, og døren låses op efter nogen tid.

Hvis du berører  for at standse den pyrolytiske rengøring, begynder apparatet at køle ned, og døren låses op efter nogen tid. Apparatet skifter til standby, når døren låses op. Når du berører OK for at starte den pyrolytiske rengøring og åbner døren, før den er låst, vil der lyde et bip (åben dør), og den pyrolytiske rengøring afbrydes.

Opsætning

Berør  og  samtidigt for at komme til setup-menuen. Apparatet skal være i betjeningstilstand for at få adgang til setup-menuen

Navigering i menuen:

,  – gå til et andet menupunkt; menu-punkterne roteres i en sløjfe

OK – bekræft;

 – åbn menuen med automatikprogrammer (nulstil ubekræftede indstillinger)

 – åbn menuen med varmefunktioner

(nulstil ubekræftede indstillinger);

 – åbn timermenuen (nulstil ubekræftede indstillinger); når du berører og holder sensoren



 – gå tilbage. Hvis du er på hovedskærmen – nulstil indstillinger, og gå i betjeningstilstand.



(gør ikke noget i 20 sekunder) – hvis du undlader at gøre noget i 20 sekunder, nulstilles indstillingerne, og apparatet går i betjeningstilstand.

"Setup" vises til venstre, og de tilgængelige muligheder til højre.

- 1. Sprog
- 2. Lys
- 3. AutoDoor Open
- 4. Lysstyrke i display
- 5. Lysstyrke i håndtagets baggrundslys (valgfrit)
- 6. Service
- 7. Fabriksindstillinger.

1. Sprog.

"Vælg sprog" vises til venstre. De mulige sprog vises til højre. Berør ,  for at ændre sproget. Berør OK for at vælge din foretrukne mulighed. Meddelelserne "Vælg sprog" og "Berør OK for at bekræfte" vil blive vist på dit foretrukne sprog.

Berør  eller  for at gå tilbage til valg af sprog. Berør  for at gå tilbage til standard-sproget. Berør OK for at gemme standard-sproget og gå tilbage til setup-menuen

2. Lys

"Vælg lys" vises til venstre. De mulige valg vises til højre: Konstant og ECO. Den aktuelle indstilling er standard, og fabriksindstillingen er: ECO-tilstand. Berør OK for at gemme den aktuelle indstilling og gå tilbage til setup-menuen.

Specifikationen for apparatet antager, at der bruges ECO-indstilling. Ved indstillingen konstant er lyset tændt:

- når døren er åben
- under varmefunktion



BETJENING

3. AutoDoor Open

Med denne funktion kan du åbne ovndøren ved at berøre håndtaget. Der kan vælges mellem to åbnings-tilstande – ENKELT ÅBNING og FLERE ÅBNINGER. I ENKELT ÅBNING-tilstand kan du berøre håndtaget for at åbne ovndøren én gang. Ovndøren åbner ikke, når du berører håndtaget igen. Denne funktion virker kun under varmfunktionen.

I tilstanden FLERE ÅBNINGER åbner ovndøren hver gang, du berører håndtaget. Denne funktion virker kun under varmfunktionen, og når apparatet er tændt.

VIGTIGT: Funktionen AutoDoor Open virker ikke, når ovnen er slukket (i standby-tilstand, når uret viser den aktuelle tid).

Funktionen AutoDoor Open aktiveres, når apparatet er tændt, ved samtidigt at berøre  og  for at åbne setup-menuen og vælge AutoDoor Open. Der ses tre valg i højre side af displayet:

- FLERE ÅBNINGER
- ENKELT ÅBNING
- SLUKKET (funktionen deaktiveret).

Berør \wedge , \vee for at vælge. Berør OK for at bekræfte dit valg og vende tilbage til setup-menuen.

Åbn ovndøren ved at berøre metalstrimlen på ovndørens håndtag. Du skal berøre håndtaget i mindst ½ sekund. Takket være håndtagets følsomhed kan du åbne ovndøren med hånden eller en tildækket del af kroppen, f.eks. albuen eller knæet.

Uanset indstillingerne for funktionen AutoDoor Open kan døren altid åbnes manuelt ved at trække i håndtaget.

Bemærk: Når funktionen AutoDoor Open er aktiveret i FLERE ÅBNINGER -tilstand, kan døren nemt åbnes. Vi anbefaler at overvåge børn omhyggeligt eller at deaktivere AutoDoor Open - funktionen.

Hvis strømmen afbrydes og vender tilbage, vil apparatet forblive slukket.

4. Lysstyrke i display

"Vælg displaytilstand" vises til venstre. De mulige valg vises til højre: Betjening, Standby, Nat. Når du bekræfter, vil du se "Lysstyrke i display, betjening" eller "Lysstyrke i display, standby" eller "Lysstyrke i display, nat", afhængigt af dit valg. Til højre ser du lysstyrken i det aktuelle display udtrykt i procent "100 %." Berør \wedge , \vee for at justere lysstyrken og derefter OK for at bekræfte. Berør \leftarrow for at gå tilbage til forrige menu.

Når du justerer lysstyrken, forbliver baggrundsbelysningen i det aktuelle display uændret, indtil du bekræfter.

Standardværdierne for betjening/standby/nat-tilstand er 80 %, 45 %, 30 %.

5. Lysstyrken i håndtagets baggrundslys

Gælder kun for apparater med et baggrundsbelyst håndtag. "Indstil styrken for håndtagets baggrundsbelysning" vil blive vist til venstre. Til højre ser du lysstyrken i det aktuelle display udtrykt i procent "100 %." Berør \wedge , \wedge for at justere lysstyrken og derefter OK for at bekræfte. Berør \leftarrow for at gå tilbage til forrige menu.

Når du justerer lysstyrken, forbliver baggrundsbelysningen i håndtaget uændret, indtil du bekræfter.

Standardlysstyrken i håndtagets baggrundsbelysning er 75 %.

6. Service.

Service menuen er kun til information, og ingen indstillinger kan ændres. Berør \wedge eller \vee for at gå gennem alle punkter, og berør OK eller \leftarrow for at gå tilbage. Menu punkter:

Version af brugergrænsefladens firmware

Version af strømmodulets firmware

Aktuel fejl:

Tidligere fejl:

Liste over fejl:

- blank - ingen fejl

- E0 – fejl på temperatursensor

- E1 - fejl på stegetermometersensor

BETJENING

7. Fabriksindstillinger.



Meddelelsen vil blive vist: Gendan fabriksindstillinger? Berør OK for at gendanne fabriksindstillingerne og gå tilbage, eller < for at afslutte og gå tilbage. Berøringssensorerne ^ og v er inaktive. Når du gendanner fabriksindstillingerne, vil alle indstillinger for programmer, minutur, timer og tilberedningstid blive nulstillet.

Standard fabriksindstillinger:

- Sprog: Engelsk;
- lysstyrke i baggrundsbelysning: 80 %/45 %/30 %
- Baggrundsbelysning: ECO
- Ovn: ECO
- Ur: 24 t (aktuel tid påvirkes ikke).

SmellCatalyst

SmellCatalyst fjerner det meste af den lugt, der kommer ud fra ovnen under bagning eller rensning. SmellCatalyst starter automatisk under pyrolytisk rensning.

SmellCatalyst kan kun aktiveres, når varmeindstillingen er i brug. SmellCatalyst aktiveres ved at trykke og holde sensoren  i 3 sekunder, hvorefter det store "C" i ovntemperaturen skifter til et lille "c". SmellCatalyst deaktiveres ved at trykke og holde sensoren  i 3 sekunder, hvorefter det lille "c" i ovntemperaturen skifter til et stort "C". SmellCatalyst bliver desuden deaktiveret, når varmfunktionen slukkes (hvis du slukker ovnen eller tilberedningstiden udløber). Hvis du ønsker at bruge SmellCatalyst næste gang, du bruger ovnen, skal du aktivere den igen manuelt.

Hvis du bruger et automatikprogram og trykker og holder sensoren , skifter indikatoren "C", men SmellCatalyst bliver først aktiveret, når opvarmningen starter i automatikprogrammet.

SmellCatalyst påvirkes ikke af, at du vælger en anden varmfunktion eller justerer temperatur/tilberedningstid.

VIGTIGT: SmellCatalyst kan ikke aktiveres ved funktionerne lynopvarmning og optøning.

BETJENING

Grillstegning

Grillstegningen sker ved, at maden påvirkes af infrarød varme, som udsendes af det glødende grilllegeme.

For at tænde grillen skal du:

- vælge en af varmekonstruktionerne grill.
- varme ovnen op i ca. 5 minutter (med lukket ovnlåge).
- anbringe pladen med grillmaden på ovnribben. Hvis du skal grille på risten, anbefales det at sætte en plade til opsamling af overskydende fedt ind på ovnribben lige under risten.
- lukke ovnlågen.

Ved funktionerne grill og supergrill skal temperaturen indstilles på 220 °C og ved funktionen grillstegning med varmeluft – på maks. 190 °C.

OBS!

Grillstegning skal foregå ved lukket ovnlåge.

Når man benytter sig af grillfunktionen, kan tilgængelige dele blive meget varme. Sørg for at holde børnene væk fra ovnen.

BRUG AF OVNE – PRAKTISKE TIPS

► Bagning

- Det anbefales at kager bages på de bageplader, som ovnen er udstyret med fra fabrikken.
- Ved brug af varmluftfunktion, er det ikke nødvendigt at forvarme ovnen. Ellers skal ovnen forvarmes, før du stiller maden ind.
- Før du tager kagen ud af ovnen, skal du tjekke om kagen er gennembagt ved hjælp af en træpind. Hvis kagen er gennembagt, skal træpinden være tør og ren, efter at du har stukket den ind i kagen.
- Det anbefales at lade kagen stå i ovnen i ca. 5 minutter, efter at ovnen er slukket.
- Når du bruger varmluftfunktion, er bagetemperaturen som regel ca. 20-30 grader lavere i forhold til traditionel bagning (med over- og undervarme).
- Værdierne for bagning er kun vejledende værdier, og de kan reguleres alt efter egne erfaringer og behag.

► Stegning af kød







- Stegning i ovn anbefales ved større mængder kød (over 1 kg). Mindre stykker kød tilberedes på komfuret.
- Det kan anbefales at bruge ildfaste fade til stegning. Håndtagene på disse fade skal ligeledes være ildfaste.
- Når du steger på grillristen, anbefales det at anbringe en bageplade med lidt vand på den nederste hyldeskinne.
- Det anbefales at vende kødet mindst en gang midt i stegetiden. Under stegningen kan du også nogle gange dryppe kødet med kødsaften, som opstår under stegningen.

BRUG AF OVNEN – PRAKTISKE TIPS

ECO-varmeblæser











- ECO-varmeblæseren er en optimeret varmefunktion, der er designet til at spare energi under madlavningen.
- Du kan ikke reducere tilberedningstiden ved at vælge en højere temperatur. Foropvarmning anbefales ikke.
- Skift ikke temperaturindstilling, og luk ikke ovndøren op under madlavningen.

Anbefalet indstilling for ECO-varmeblæser

Type af ret	Ovnfunktioner	Temperatur (°C)	Niveau	Tid i minutter
Sandkage	 ECO	180 - 200	2 - 3	50 - 70
Gærkage / pundkage	 ECO	180 - 200	2	50 - 70
Fisk	 ECO	190 - 210	2 - 3	45 - 60
Oksekød	 ECO	200 - 220	2	90 - 120
Svinekød	 ECO	200 - 220	2	90 - 160
Kylling	 ECO	180 - 200	2	80 - 100

TESTRETTER. I henhold til standarden EN 60350-1.

Bagning



Type af mad	Tilbehør	Ovnniveau	Funktioner	Temperatur (°C)	Bagetid ²⁾ (min.)
Små kager	Bageplade	4		160 ¹⁾	29 - 32 ²⁾
	Bageplade	4		155 ¹⁾	31 - 34 ²⁾
	Bageplade	3		150 ¹⁾	34 - 37 ²⁾
	Bageplade Bradepande	2 + 4 2 - bageplade eller brade- pande 4 - bageplade		150 ¹⁾	40 - 43 ²⁾
Småkager af mørdej	Bageplade	3		150 - 160 ¹⁾	30 - 40 ²⁾
	Bageplade	3		150 - 170 ¹⁾	25 - 35 ²⁾
	Bageplade	3		150 - 170 ¹⁾	25 - 35 ²⁾
	Bageplade Bradepande	2 + 4 2 - bageplade eller brade- pande 4 - bageplade		160 - 175 ¹⁾	25 - 35 ²⁾
Fedtfattig sandkage	Grillrist + sort bageform diameter 26cm	2		170 - 180 ¹⁾	38 - 46 ²⁾
Æbletærte	Grillrist + 2 sorte bageforme diameter 26cm	2 sorte bagefor- me placeres diagonalt, den bageste til højre, den forreste til venstre		180 - 200 ¹⁾	50 - 65 ²⁾

¹⁾ Foropvarm 5 minutter, brug ikke lynopvarmnings-funktionen.

²⁾ Tiderne gælder for retter, der sættes i en kold ovn. Hvis ovnen er foropvarmet, skal tiderne reduceres med 5-10 minutter.



TESTRETTER. I henhold til standarden EN 60350-1.

Grilning

Type madret	Tilbehør	Niveau	Type opvarmning	Temperatur (°C)	Tid (min.)
Hvidt toastbrød	Grillrist	4		220 ¹⁾	3 - 7
Burgerbøffer	Grillrist + bradepande (til opsamling af væde)	4 - grillrist 3 - bradepande		220 ¹⁾	Første side 13 - 18 Anden side 10 - 15

¹⁾ Foropvarm ovnen i 8 minutter, brug ikke lynopvarmnings-funktionen.

Stegning

Type madret	Tilbehør	Niveau	Type opvarmning	Temperatur (°C)	Tid (min.)
Hel kylling	Grillrist + bradepande (til opsamling af væde)	2 - grillrist 1 - bradepande		180 - 190	70 - 90
	Grillrist + bradepande (til opsamling af væde)	2 - grillrist 1 - bradepande		180 - 190	80 - 100

Tiderne gælder for retter, der sættes i en kold ovn. Hvis ovnen er foropvarmet, skal tiderne reduceres med 5-10 minutter.

RENGØRING OG VEDLIGEHOLDELSE

Rutinemæssig vedligeholdelse og rengøring af ovnen kan forlænge dens problemfrie betjening betydeligt.



Sluk for ovnen før rengøring. Foretag ikke rengøring, før ovnen er afkølet.

- Du må aldrig prøve at holde ovnen ren ved at lægge aluminiumfolie i bunden.
- Rengør ovnen — om nødvendigt — hurtigt muligt efter anvendelse.
- Brug aldrig stærke, ridsende skure- eller pudsemidler. Og brug kun anbefalet ovnspray.

Vigtigt!

Brug kun varmt vand med en smule opvaskesæbe til rensning af apparatets forside. Brug ikke vaskepulver eller skurecremer.

Udskiftning af ovnpære

Ved udskiftning af ovnpæren skal ovnen først slukkes ved hovedafbryderen. For at undgå risikoen for elektrisk stød må der ikke være strøm til ovnen, når ovnpæren skiftes.

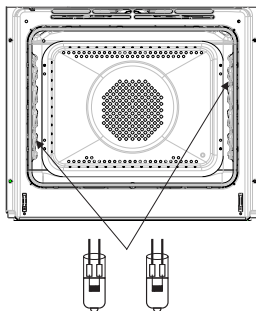

Ovnsbelysning

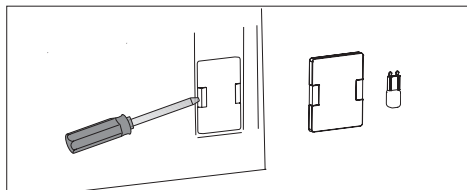

1. Afbryd strømmen til ovnen.
2. Fjern hylder og plader fra ovnen.
3. Hvis ovnen har teleskopudtrækkene, fjernes disse også.
4. Brug en flad skruetrækker til at lirke lampedækslet løs, fjern det, vask og tør det omhyggeligt af.
5. Træk halogenpæren ud ved at trække den nedad med en klud eller et stykke papir. Om nødvendigt, erstat halogenpæren med en ny.
 - spænding 230V
 - effekt 25W
6. Sæt halogenpæren i soklen.
7. Sæt dækslet på igen

Advarsel: Pas på ikke at berøre halogenlampen direkte med fingrene!

RENGØRING OG VEDLIGEHOLDELSE

- Ovne er udstyret med ovnribber, som nemt kan fjernes. For at fjerne dem i forbindelse med rengøring bruges en umbraconøgle str. 3 for at fjerne skrueene. Når ovnribber er rengjorte, sættes de tilbage i ovnen. Før skrueene strammes, skal det kontrolleres, at ovnribberne er sikkert placerede i de beregnede huller i ovnvæggen.

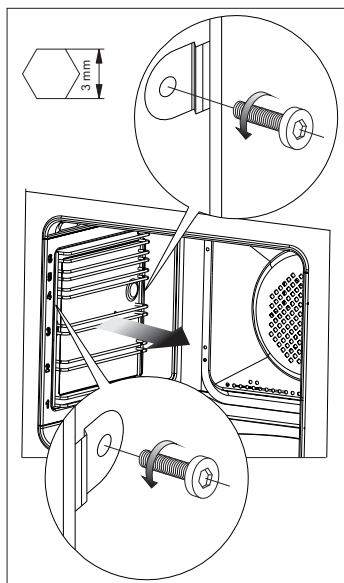

Afmontering af ovnribber

RENGØRING OG VEDLIGEHOLDELSE

Pyrolytisk rengøring

Ovnen varmer op til ca. 480 °C. Rester fra grilning og bagning brænder til aske, som nemt kan tørres af med en fugtig klud.

Før pyrolytisk rensning.

Vigtigt!

Tag alt tilbehør, der ikke er pyrolyseegnet, ud af ovnrummet. Dette gælder også eventuelt ekstra tilbehør.

- Fjern genstridige pletter i ovnen.
- Rengør ydersiden af ovnen med en fugtig klud.
- Følg instruktionerne.
-

Under rensprocessen

- Brug ikke kogepladen.
- Tænd ikke for ovnlyset.
- Døren er forsynet med en lås, som forhindrer den i at blive åbnet under rensningen. Åbn ikke ovndøren, da rensningen vil blive afbrudt.

Vigtigt!

Under den pyrolytiske rengøring kan ovnen nå en meget høj temperatur. Som følge heraf kan ovnens yderside blive varmere end normalt, så børn bør holdes på afstand hele tiden. Der kan udledes røg under rensningen, så kontroller derfor, at køkkenet er godt ventileret.

Den pyrolytiske rengøringsproces:

- Luk ovndøren.
- Følg instruktionerne i afsnittet *Pyrolytisk rengøring*.

RENGØRING OG VEDLIGEHOLDELSE

Afmontering af ovnlågen

For at få nemmere adgang til ovnens indre samt lette rengøringen af ovnen er det muligt at tage ovnlågen af. For at gøre det skal du åbne ovnlågen og skubbe hængslets holdebøjle op. (Fig. A). Luk lågen lidt til, løft den opad og fjern den fremad. For at sætte lågen på plads, skal du gøre det i omvendt rækkefølge. Ved monteringen skal du sørge for, at udskæringen i hængslet sidder rigtigt på fremspringet af hængslets holder. Husk altid at skubbe holdebøjlerne ned igen efter montering af ovnlågen. Ellers kan hængslet blive beskadiget, når ovnlågen lukkes.

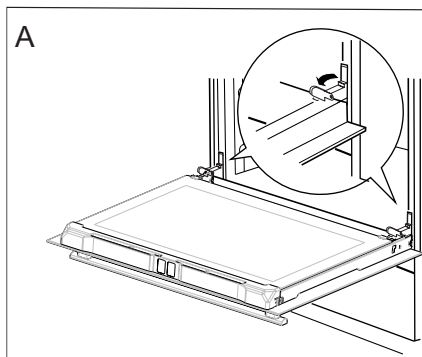

Holdebøjle på hængsel, der er skubbet op

Afmontering af det inderste glas

1. Skruerne i den øverste dørliste løsnes med en stjerneskruetrækker (fig. B).
2. Tag den øverste dørliste af ved at lirke dens sider forsigtigt med en flad skruetrækker (fig. B, C).

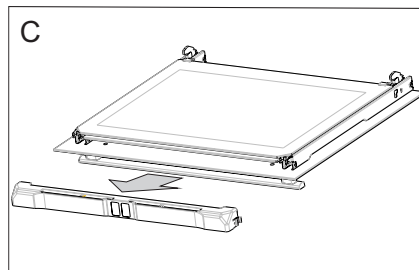
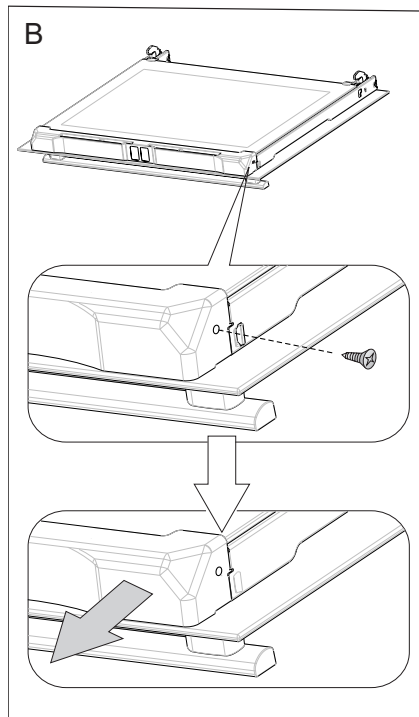

RENGØRING OG VEDLIGEHOLDELSE

3. Træk derefter glasset ud (Fig. D).

Vigtigt! Der er risiko for at beskadige glaspladsens ramme. Løft ikke glaspladen op, men træk den ud.

Efter rengøringen følges ovennævnte procedure i omvendt rækkefølge.

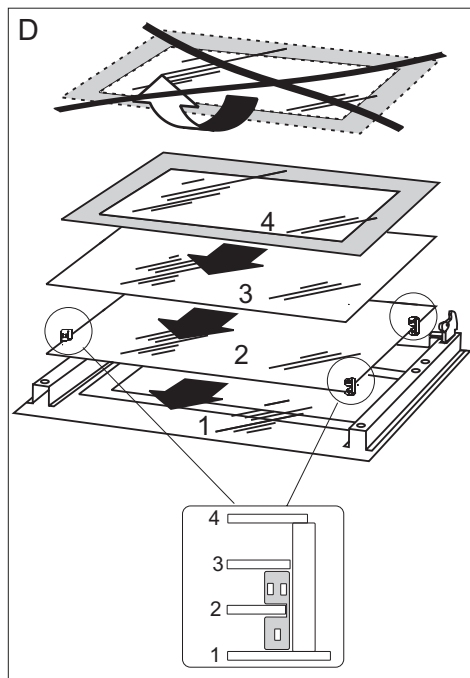

FEJLFINDING

I tilfælde af fejl:

- sluk for apparatet
- afbryd strømforsyningen
- visse mindre problemer kan korrigeres af brugeren ved hjælp af instruktionerne i nedenstående skema. Tjek punkterne i skemaet, før du sender apparatet til reparation hos kundeservice.

Problem	Årsag	Udbedring
1. Apparatet virker ikke	Ingen strøm	Tjek sikring i din husinstallation, udskift den med en ny, hvis den er brændt af.
2. Ovnlyset virker ikke	Pæren er løsnet eller beskadiget.	Skru pæren fast eller udskift den afbrændte pære (se kapitel Rengøring og vedligeholdelse).
3. E0 fejl	Fejlæsning af ovntemperatur	Du kan ikke bruge ovnen, henvis reparationen til det nærmeste servicecenter.
4. E1 fejl	Fejlæsning af stegetermometerets temperatur	Meddelelsen forsvinder, når strømmen til stegetermometeret afbrydes. Ovnen kan bruges uden stegetermometer.
5. Blæseren virker ikke	Risiko for overophedning! Tag straks stikket ud af stikkontakten, eller sluk på hovedkontakten. Henvis reparationen til det nærmeste servicecenter.	

Hvis problemet ikke løses, skal strømmen afbrydes, og fejlen rapporteres.

Vigtigt! Alle reparationer skal udføres af kvalificerede serviceteknikere.

TEKNISK SPECIFIKATION



Nominalspænding	230V~50 Hz
Nominalydelse	max. 3,6 kW
Ovnen dimensioner	59,5 / 59,5 / 57,0 cm

Basisinformation:

Produktet opfylder kravene i de europæiske standarder EN 60335-1; EN 60335-2-6.

Data på elektriske ovnes energimærkater er givet i henhold til standarden EN 60350-1/IEC 60350-1. Disse værdier defineres med en standardbelastning med følgende funktioner aktive: Under- og overvarme (konventionel opvarmning) og varmluftblæser-opvarmning (ægte varmluft), hvis disse funktioner er relevante.

Energiklassen er blevet tildelt afhængigt af de funktioner, der findes i apparatet, i henhold til nedenstående prioritering:

Automatisk luftcirkulation ECO (ringvarmelegeme + varmluftblæser)	 ECO
Automatisk luftcirkulation ECO (over- og undervarme + grill + varmluftblæser)	 ECO
Konventionel opvarmning ECO (over- og undervarme)	 ECO

Under energiforbrugstesten fjernes de teleskopiske skinner (hvis produktet er udstyret med sådanne).

- Les hele bruksanvisningen nøye før du tar ovnen i bruk.
- Gjør deg kjent med den nye ovnen og de ulike funksjonene i den rekkefølgen som fremgår av bruksanvisningen.
- Vær oppmerksom på alle opplysninger og forklaringer vedrørende riktig betjening og behandling. Slik sikrer du at ovnen alltid er klar til bruk samt at den holder lenge.
- Vær særlig oppmerksom på alle opplysninger i forbindelse med sikkerhet. De er ment å skulle forebygge ulykker og skader på ovnen.
- Husk å ta vare på bruksanvisningen. Du kan få bruk for den senere.

Merk at denne bruksanvisningen gjelder for flere ovner. Det er derfor ikke sikkert at alle funksjonene på ovnen din.

Merk!

Du må ha lest og forstått denne bruksanvisningen, før du tar ovnen i bruk.

Ovnen er kun beregnet på mattilberedning. All annen bruk (f.eks. til å varme opp rommet) er ikke i overensstemmelse med ovnens opprinnelige virkeområde, og kan være farlig.

Produsenten forbeholder seg retten til å foreta endringer som ikke påvirker ovnens-funksjon.

INNHOLDSFORTEGNELSE

Viktige opplysninger.....	44
Produktbeskrivelse.....	48
Spesifikasjoner.....	49
Innbygging/installasjon.....	50
Betjening av stekeovnen.....	52
Baking/steking i ovnen - praktiske råd.....	71
Testretter.....	73
Rengjøring og vedlikehold.....	75
Fremgangsmåte i feilsituasjoner.....	80
Teknisk opplysninger.....	81

VIKTIGE OPPLYSNINGER

Merk: Apparatet og dets tilgjengelige deler blir varme ved bruk. Unngå derfor å berører varmeelementer som kan være varme. Ikke la barn under åtte år betjene apparatet medmindre de er under tilsyn av voksne.

Dette apparatet må ikke betjemes av personer (inkludert barn under åtte år) med reduserte fysiske, sensoriske eller mentale evner, eller mangel på erfaring og kunnskap, medmindre disse har fått veiledning eller instruksjon i bruk av apparatet av en sikkerhetsansvarlig. Unngå at barn leker med apparatet. Ikke la barn rengjøre eller betjene apparatet uten tilsyn.

Ovnen blir meget varm ved bruk og en stund etter at den er slått av

Når ovnen er i bruk, kan tilgjengelige deler bli svært varme. Det anbefales at barn ikke kommer i nærheten av stekeovnen under bruk.

VIKTIGE OPPLYSNINGER

Merk: Ikke bruk slipende rengjøringsmidler eller skarpe metallgjenstander for å rengjøre glassoverflaten. Disse kan lage riper i overflaten, noe som kan føre til sprekkdannelser i glass.

Merk: Ved utskifting av lyspæren må ovnen først slås av med hovedbryteren.

Ikke bruk damprengjøringsmiddel til å rengjøre apparatet.

Skru produktet au etter bruk, stol ikke kun på indikatorlampen for grytere registrering.

- Ved baking og grilling blir varmeelementene meget varme. For å hindre evt. antenning må varmeelementene ikke komme i kontakt med grillmaten eller evt. bakepapir/stekefolie.
- Pass på at ledningene til andre elektriske apparater ikke kommer i klem i ovnsdøren. Vær særlig forsiktig hvis du bruker stikkontakter som er plassert i nærheten av ovnen.
- Meget varm olje og annet fett kan antennes. Hold derfor alltid øye med ovnen under grilling.
- Legg aldri aluminiumsfolie i bunnen av stekeovnen. Folien kan skade emaljen i bunnplaten. Av samme grunn må gryter eller annet servise aldri settes direkte på bunnplaten i stekeovnen.
- Slå av hovedbryteren til ovnen ved feil eller mangler. Ovnen må ikke tas i bruk igjen før feilen er utbedret av en fagmann.

TIPS FOR ENERGISPARING

Den som forbruker energi ansvarsfullt, beskytter ikke bare husholdningens økonomi, men handler ansvarsfullt og bevisst ovenfor miljøet.

● **Bruk stekeovnen kun ved tilberedning av større matmengder.**

● **Lukk ovnsdøren ordentlig.**

Varme forsvinner gjennom skitt som setter seg på isolasjonselementene på døren. Det er best å fjerne skitt med det samme.

● **Bruk varmluftfunksjonen.**

● **Ikke installer ovnen rett ved siden av kjøleskap/frysskap.**

Forbruket av elektrisk energi stiger unødvendig.

UTPAKKING



Utstyret er pakket inn i materiale som skulle beskytte det under transporten.

Etter at innpakningen tas av, ber vi om at dere kvitter dere med den på miljøvennlig vis.

Innpakningsmaterialet er 100 % gjenvinnbart, og er merket med riktig symbol.

NB! Innpakningsmaterialet (plastposer, isoporbiter o.l.) skal under utpakningen oppbevares utilgjengelig for barn.

FRAKOBLING



Etter at et produkt er oppbrukt, må det ikke vrakes på vanlige avfalldeponi for husholdningsavfall, men sendes til innsamlingssteder og gjenbruk av elektronisk og elektrisk utstyr. Opplysninger på selve produktet, dets bruksanvisning eller emballasje henviser til det.

Materialer som er anvendt ved fremstilling av elektronisk utstyr, kan gjenvinnes i samsvar med opplysninger på produktenes merkelapper. Gjenbruk av materialer eller hver annen form for resirkulasjon av elementer gjør at du vesentlig bidrar til miljøvern.

Opplysninger om avfallsdeponi for elektronikkscrap er å hente hos kommuneforvaltningen.

BESKRIVELSE AV APPARATET

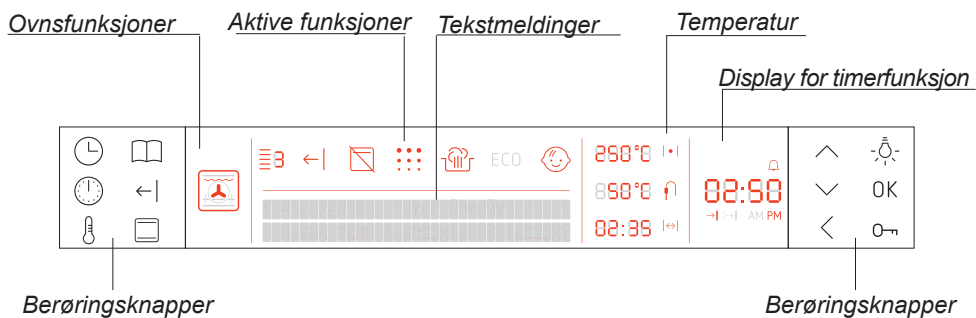
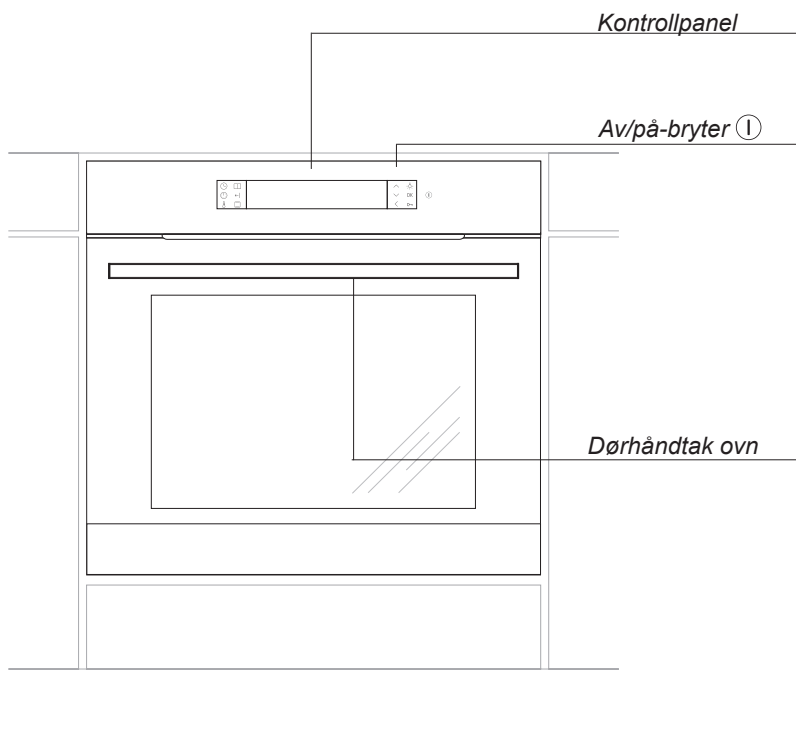

SPECIFIKASJONER

Komfyrtilbehør

Grillrist

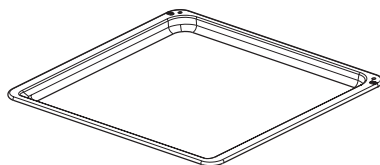
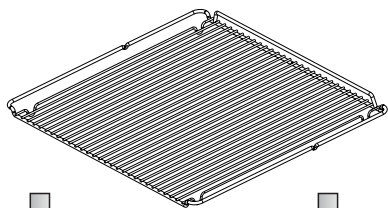

Stekebrett

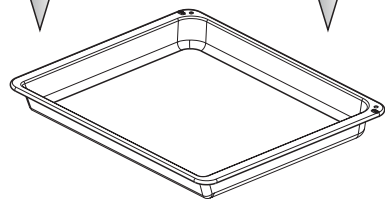

Langpanne



Steketermometer

Sideskinner

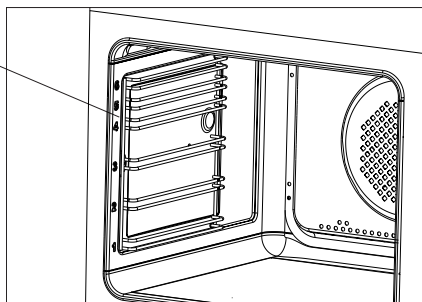

INNBYGGINGSANVISNING

Ved innbygging skal ovnen plasseres så nær strømforsyningen som mulig. Ovnen må ikke løftes i håndtaket til ovnsdøren.

Du kan velge om innbyggingsskapet skal være utstyrt med lister eller en mellombunn med utskjæring for ventilasjon. Hvis du har en skuff under ovnen, kreves en mellombunn.

De nødvendige mål fremgår av tegningen.

Ikke sett ovnen lengre inn i skapet enn at stikkkontakten til strømforsyningen fortsatt er tilgjengelig.

Strømtilkobling

Ovnen er utstyrt med tilkoblingskabel med støpsel.

Ovnen kobles til strømmettet før den skyves inn i kjøkkenskapet.

Ovnen kan kobles til en forskriftsmessig installert stikkontakt med jording, som må være tilgjengelig også etter innbygningen.

Tilkobling av ovnen krever en separat strømkrets.

Hvis det oppstår skade på tilkoblingskabelen, må den skiftes ut med en ledning som minst oppfyller spesifikasjonene nedenfor.

Ved utskifting av strømledningen må det benyttes en av følgende ledningstyper med tilsvarende nominelt tverrsnitt:

- Ledning med gummiisolasjon HO5RR-F 3G1,5 eller HO5RN-F 3G1,5

- Ledning med plastisolasjon HO5VV-F 3G1,5 eller HO5VVH2-F 3G1,5

MERK! For å oppfylle sikkerhetsforskriftene kreves en bryter som bryter alle poler og som har en kontaktavstand på minst 3 mm. (Kan være hovedbryteren).

Min. sikring er 16 A.

Montering av ovnen

Etter at den er koblet til strømmettet, kan ovnen skyves inn i kjøkkenskapet og festes.

- Før montering må strømmen slås av med bryteren.
- Ovnen skal skyves helt inn i skapet.
- I den forbindelse må du sørge for at det ikke blir knekk på strømledningen eller at den blir skadet på annen måte.
- Mellomrommet mellom ovnen og sideveggene i kjøkkenskapet skal være like stort på begge sider.
- Mellomrommet mellom benkeplaten/skapet og ovnen må ikke lukkes.
- Åpne ovnsdøren og skru skruene som følger med inn i forsiden av skapet gjennom de 4 forborede hullene på begge sider av ovnen.
- Etter montering kan ovnen kobles til strømforsyningen igjen.
- Kjøkkeninnredningen der ovnen skal bygges inn, må kunne tåle temperaturer på minst 100°C.

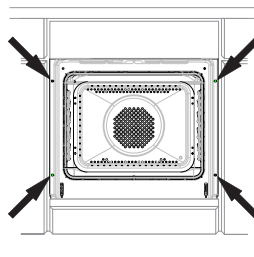

INNBYGGINGSANVISNING

Innbyggingsmål

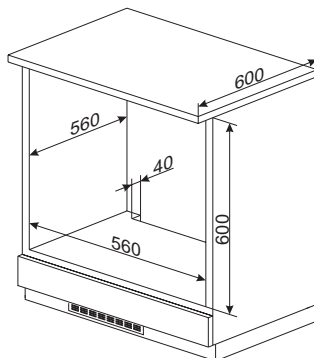
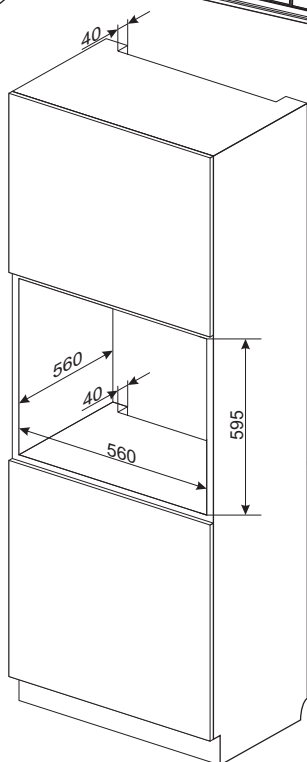
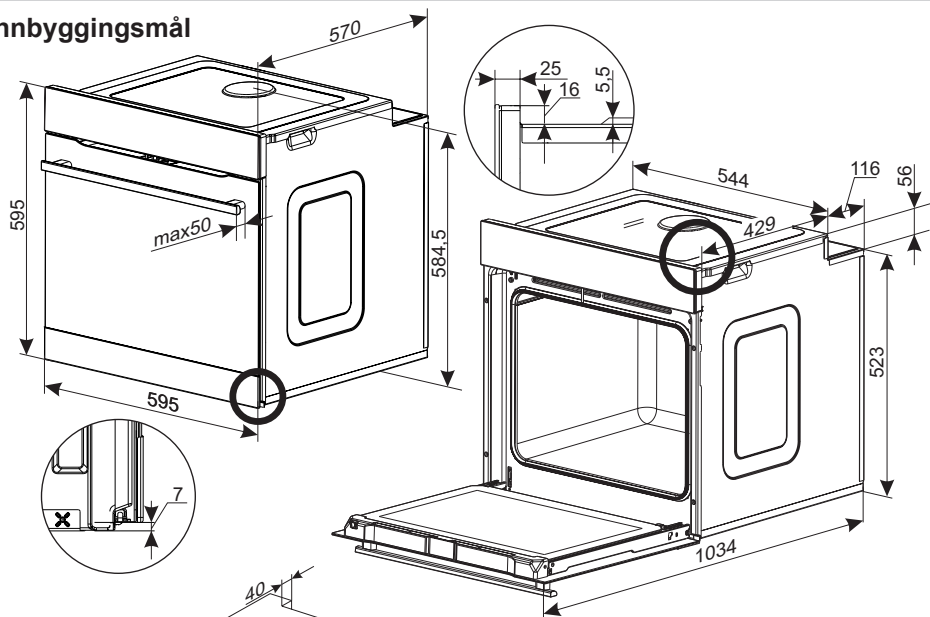

BETJENING

Før du bruker apparatet for første gang

- Fjern emballasjen og rengjør ovnen innvendig.
- Ta ut og vask de innvendige ovnsdelene med varmt vann og litt oppvaskmiddel.
- Slå på ventilasjonen i rommet eller åpne et vindu.
- Varm opp ovnen (til 250 °C i rundt 30 minutter) før du fjerner flekker og tørker godt av ovnsrommet. (Se avsnittet: *Bruke kontrollpanelet*),

Viktig!

For rengjøring av ovnsrommet brukes bare varmt vann og en liten mengde oppvaskmiddel.

Viktig!

Ovnene har berøringspanel og display. For å aktivere hver berørings-sensor, trykker du på glasset over sensoren (merket med et piktogram). Du vil da høre et lydsignal.

På/av-bryter ⓘ finnes på høyre side av displayet. For å aktivere hver berørings-sensor, trykker du på glasset over sensoren (merket med et piktogram). Du hører lydsignalet som ble valgt i menyen. (Se avsnittet: *Bruke kontrollpanelet*),

Overflatene på berørings-sensorene må holdes rene.

BETJENING

Bruke kontrollpanelet

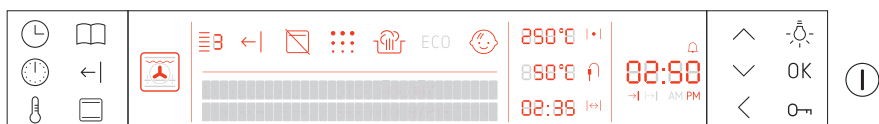

Berøringsknapper

Kontrollpanelet har 12 berøringssensorer (ikke baklys) som er merket som vist over. Hver gang du berører en sensor, vil du høre et signal (bortsett fra som angitt i den detaljerte bruksanvisningen). På/av-bryter ⓘ finnes på høyre side av displayet. Når berøring aktiverer en sensor, hører du et signal [bekreftelse]. Når du hører en inaktiv sensor, hører du et [feil] pip. Når du trykker på og holder på en sensor i 3 sekunder, hører du et lydsignal.

Ovnen genererer følgende signaler:

[på] pip

[av] pip

[bekreftelse] — sensor berørt

[bekreftelse 2] — sensor berørt og holdt inne

[feil] pip hvis du trykker på en inaktiv berøringssensor

[tidsur] — maksimal tid er fem minutter.

[rask oppvarming sluttalarm] – maksimal varighet er 5 minutter.

[sluttid] — maksimal tid er fem minutter.

[Varsel om åpen dør]

 - klokkeinnstillinger

 - innstilling av tidsur, varighet og tid

 - still inn temperatur

 - forhåndsinnstilte programmer

 - rask oppvarming på/av

 - ovnsfunksjoner

 - pluss / opp [+]

 - minus / ned [-]

 - tilbake [<]

 - lys på/av i ovnsrommet

OK - bekreft

 - barnesikring

BETJENING

Ovnfunksjoner

Ovnfunksjonene angis som følger:



Vis bakgrunnslysets lysstyrke. Bakgrunnslysets styrke gjennom dagen. Bakgrunnslysstyrken er satt til høy 05.00-22.00 og lav 22 00-05.00. Bakgrunnslysstyrken bestemmes også av ovnlens driftsmodus:

- Lav bakgrunnslysstyrke - du kan lese nåværende tid i ventemodus
- Høy bakgrunnslysstyrke når du bruker apparatet

Aktive funksjoner

Bakenivåsymbol



Hurtigoppvarming



Dørlås (ovn med pyrolytisk rengjøring)



Pyrolytisk rengjøring (ovn med pyrolytisk rengjøring)



ECO-modus

ECO

Barnesikring



BETJENING

Temperatur

Temperatur i ovnsrommet og varmeindikator	250°C •
Steketermometer og aktiveringsindikator	850°C 🔔
Starttid/sluttid og aktiveringsindikator	02:39 ↔

Tidsvisning

HH:MM tidsvisning og symboler: AM/PM, kjøkkenur, varighet, sluttid

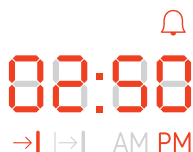

Tekstmeldinger

Tekstinformasjonsområde med 2 linjer og 35 tegn som viser tekstinformasjon på følgende språk:

Engelsk, tysk, polsk, russisk, tsjekkisk, serbisk, litauisk, estisk, latvisk, fransk, spansk, tyrkisk, svensk, norsk, finsk, dansk, italiensk, nederlandsk.

1. PIECZENIE STEK WŁÓŻONY
NISKA TEMP > ŚREDNIO WYPIECZONY

BETJENING

Slå på apparatet og still inn riktig tid.

Når du slår på apparatet for første gang, må du velge språk. Displayet er slått av, bortsett fra tekstmeldingsområdet. Standardspråket er engelsk. «Velg språk» vises på venstre side, og du velger språk på høyre side. Du kan bruke sensorene \wedge , \vee og [OK]. Bruk sensorene \wedge og \vee for å velge språk. Trykk på OK for å velge foretrukket språk (Meldingen «Velg språk» vises på det språket du har valgt). Trykk på OK igjen for å begynne å stille inn tiden. Les mer i delen om innstillinger for mer informasjon om hvordan du velger språk.

Når du slår på apparatet (eller etter strømbrudd), må du stille inn ønsket tid. Aktuell tid blinker på displayet. Du kan bruke sensorene \wedge , \vee og [OK]. Trykk på OK for å velge hvilemodus.

Viktig! Ved strømbrudd slettes alle automatiske programmer, temperaturer og kjøkkenur. Hvis du avbryter den pyrolytiske rengjøringen (eller døren lukkes av andre grunner), vil ovnen starte nedkjølings- og døråpningsprosessen før du kan stille inn klokken.

Hvilemodus

I dette moduset er apparatets strømforbruk begrenset til 800 mW (unntatt når du kjøler ned eller bruker lyset). Sett apparatet i hvilemodus for å tilbakestille alle funksjonsinnstillinger, tider, temperatur, kjøkkenur og automatiske programmer. Alle varmeelementer er deaktivert. Displayet vil være dimmet, unntatt klokken. Du kan bruke kombinasjonen Ⓢ og barnelås $\text{Ⓢ} <$ (trykk på dem samtidig, hvis du trykker på dem etter hverandre vil de være inaktive). Styrken på bakgrunnslyset på displayet reduseres.

Hvis steketermometer er koblet til, vises Ⓢ . Symbolet forsvinner når du fjerner steketermometeret.

Hvis temperaturen i ovnskammeret overstiger 50 °C, vil temperaturen i ovnskammeret vises (for å indikere resterende varme), og kjøleviften kobles inn. Når temperaturen faller under 50 °C, slås kjøleviften av og symbolet for ovnskammertemperatur slukker.



Hvis døren åpnes, slås ovnslyset på. Ovnslyset slås av når du lukker døren eller automatisk etter 10 minutter hvis døren fortsatt er åpen.

Ⓢ vises hvis barnelåsen er på. Trykk samtidig på Ⓢ og $<$ for å deaktivere barnelåsen. Du vil høre et lydsignal når du aktiverer stekeovnen fra hvilemodus [på]. Du vil høre et lydsignal når du setter stekeovnen i hvilemodus [av].

Hvis du trykker på inaktive sensorer i hvilemodus, vil du ikke få en bekreftelse [feil]. I tidsrommet 22.00 – 06.00 vil bakgrunnslyset på displayet bli redusert i hvilemodus.

BETJENING

Bruk.

I dette moduset kan du velge ønskede funksjoner, programmer og justere innstillinger. Du kan bruke , ,  og sensorer som aktiverer barnelåsen. Andre berøringssensorer aktiveres ved behov. Når alle programmer er ferdige, og du ikke gjør noe i 60 sekunder, slås apparatet av (automatisk).

Når du bruker apparatet, er lysstyrken på bakgrunnsbelysningen normal. Ovnskammerets oversiktssymbol vises i ovnsfunksjonsområdet. Displayet viser nåværende ovnstemperatur eller "--- °C" når temperaturen er lavere enn 30 °C. Hvis steketermometer er koblet fra, vises ingen informasjon om steketermometer. Ellers vises symbolet , og steketermometertemperaturen vises med "-- °C" når temperaturen er under 30 °C. Tekstvisningen (venstre) viser meldingen "Velg funksjon >", og ">" blinker.



Klokke

Trykk og hold  inne i et par sekunder for å endre aktuelt klokkeslett. Du kan velge mellom en klokke med 12 eller 24 timer og stille inne både timer og minutter.

- trykk på  eller  for å justere innstillingene;

- trykk på OK for å bekrefte innstillingen og gå videre til neste innstilling;

- trykk på  for å gå tilbake;



- når du velger klokkeinnstilling (12 t / 24 t), trykk på  eller  eller gjør ingenting i 10 sekunder for å avbryte.

Trykk på OK for å bekrefte og lagre innstillingene. Hvis du velger 12 t, vil «AM» vises for timene 1-12 og «PM» for timene 13-24.



Du kan kun stille inn klokken når stekeovnen er i hvilemodus eller driftsmodus, og når ingen automatiske programmer eller tidsinnstillinger er aktivert. Ellers, når du trykker og holder på sensoren, hører du et [feil] pip, og du vil da ikke kunne endre tidsinnstillingen.

BETJENING

Belysning

Sensoren  kan brukes uavhengig av andre stekeovnsfunksjoner og innstillinger.  er inaktiv i hvilemodus.

Lysset i stekeovnen slås på:

- når du trykker på  — i 30 sekunder;
 - når du trykker og holder på  i 3 sekunder – inntil apparatet går i hvilemodus når du bruker en varmefunksjon eller et forhåndsinnstilt program – i 30 sekunder.
- når "hurtigoppvarmingen" er ferdig – i 30 sekunder;
- når du åpner døren — inntil døren lukkes, men maks 10 minutter.
- Trykk på  for å slå av lyset.

Avkjølingsvifte

Kjøleviften virker uavhengig av innstilte funksjoner og stekeovnens status. Kjøleviften vil kobles inn når temperaturen i ovnskammeret overstiger 50 °C, og vil kobles ut når temperaturen er lavere enn dette.

Termostat

Termostatsymbolet (ved siden av ovnstemperaturen) angir driftsstatus. Hvis noen av varmelementene er i bruk, lyser symbolet . Symbolet slukkes hvis ingen av varmelementene er i bruk (dvs. når stekeovnen oppnår den innstilte temperaturen og varmelementene deaktiveres til temperaturen synker).

Oppvarmingsfunksjoner

Trykk på  for å velge varmefunksjoner. Du kan bruke følgende funksjoner:

 – åpne forhåndsinnstilte programmeny (slette ubekreftede innstillinger);

 – åpne kjøkkenurmeny (slette ubekreftede innstillinger);



 – gå tilbake. Hvis du er på hovedskjermen – fjern innstillinger og angi driftsmodus.



 ,  – navigere i menyen;



OK – bekreft.

[gjør ingenting i 20 s] – hvis du ikke gjør noe i 20 sekunder, blir innstillingene slettet, og apparatet går i driftsmodus.



Tekstdisplayet (venstre) viser meldingen "Velg varmefunksjon >", og ">" blinker. Varmefunksjoner vises i rekkefølge. Standardfunksjonen er tilberedning med vifte. Merk: Rotisserie-funksjonene vises kun på apparater som har rotisserie. Av de tre rengjøringsfunksjonene som er tilgjengelige, vises bare den aktive funksjonen, avhengig av de pyrolytiske innstillingene.

I tillegg til ledsagende funksjoner, vises forskjellige overflatesymboler for ovnskammeret som gjenspeiler den valgte varmefunksjonen. Trykk på  eller  for å velge og deretter OK for å bekrefte.

Så snart du har foretatt et valg, vises det på venstre side, mens høyre side er tom. Standard ovnstemperatur blinker. Trykk på  eller  for å justere og deretter OK for å bekrefte.

Hvis du bruker steketermometer, vil apparatet be deg om å velge temperatur. Trykk på  eller  for å justere standard temperatur for steketermometer på 80 °C og deretter OK for å bekrefte. Ovnens hopper over dette trinnet dersom den ikke registrerer steketermometer.

BETJENING

Ovnslyset er på brytere, og du kan bruke sensoriene  og . Andre funksjoner starter fem sekunder etter bekreftelse.

[varighet ] symbolet vises, og tidsvisning viser tiden som er gått.

Du kan avbryte et varmeprogram når som helst. Trykk på:

 – du kan velge forhåndsinnstilte programmer;

 – Hvilemodus.

Still in tidsuret for å styre om stekeovnen er av/på. Tidsuret påvirker ikke varmefunksjonen som er valgt.

Trykk på  for å velge en ny varmefunksjon (allerede varmefunksjon vil ikke bli avbrutt). Som standard vises valgt funksjon og temperatur. Ny funksjon og temperaturvalg må bekreftes.

BETJENING

Oversikt over ovnens funksjoner, elementer, temperaturer og standardinnstillinger.



Funksjonsbeskrivelse	Ovnselementer	Temperatur [°C]		Standardtemperatur [°C]	Nivå fra bunnen
		min.	maks.		
Vanlig	overvarme + undervarme	30	280	180	3
Kake	overvarme + undervarme + vifte	30	280	170	3
Grill	Grill + roterende grillspidd	30	280	280	4
Turbogrill	grill + overvarme + vifte + rotisserie	30	280	200	2
Supergrill	grill + overvarme + rotisserie	30	280	280	4
Varmluft	varmluft + vifte	30	280	170	3
ECO varmluft	varmluft + vifte	30	280	170	3
Pizza	varmluft + undervarme + vifte	30	280	220	2
Overvarme	overvarme	30	240	180	-
Steking	undervarme	30	240	200	-
Rengjøring Akalytisk funksjon*	overvarme + undervarme	30	280	90	-
Damprens*	undervarme	30	240	50	-
Pyrolytisk rengjøring*	Grill + undervarme	-	-	480	-

*tilgjengelig rengjøringsfunksjon avhenger av modell

BETJENING

Rask oppvarming av ovnsrommet.

Når du velger varmefunksjon og temperatur, blir varmefunksjonen rask tilgjengelig. Du kan bruke det inntil den innstilte temperaturen er nådd.

Når du trykker på sensoren for rask oppvarming, vises symbolet . Når den innstilte temperaturen er nådd, slukker symbolet , samtidig som ovnen lyser i 30 sekunder og du hører et pip [rask oppvarming]. Den valgte varmefunksjonen gjenopptas og innstilt temperatur opprettholdes.

Rask oppvarming og tidsur.

A) Still tidsuret før du bruker rask oppvarming:

- hvis du ikke stiller inn varighet, vil oppvarmingen starte umiddelbart;



- Hvis du angir varighet og sluttid, starter rask oppvarming i begynnelsen av programmet, men  symbolet vises umiddelbart inntil den innstilte temperaturen er nådd.

Bruk av rask oppvarming påvirker ikke varigheten.

b) Still inn tidsuret (trykk på ) når du bruker rask oppvarming – rask oppvarming settes på pause inntil du har stilt inn tidsuret. Når du stiller inn tidsuret, fortsetter funksjonen som vanlig som under A).

Steketermometer

Hvis du setter inn steketermometer før du velger varmefunksjon, kan du angi steketermometer umiddelbart etter at du har stilt inn ovnsfunksjonen.

Du kan når som helst koble til et steketermometer. Symbolet  vil ikke lenger vises, og 80 °C standardverdi vil blinke på temperaturskildringen. Trykk på  eller  for å justere temperaturen og deretter OK for å bekrefte. Ovnens fortsetter å bruke de forrige innstillingene til du bekrefter steketermometerinnstillingen (hvis du trekker ut steketermometeret før du bekrefter temperaturen, fortsetter ovnen i foregående modus). Temperaturinnstillingene endres ikke selv om du aktiverer steketermometeret.

Når du bekrefter steketermometerinnstillingen, vil ovnen fortsette med den innstilte temperaturen inntil ønsket temperatur for steketermometeret er nådd. Deretter slås varmen av, og du vil høre et [slutt] pip.

Hvis du tar ut steketermometeret under drift (etter at du har bekreftet temperaturen for steketermometeret eller ikke), vil dette forårsake en feil (steketermometeret kan bli skadet). Du vil høre et pip, og programmet avsluttes.

Steketermometer og tidsur:

Hvis du bruker steketermometer og tidsur samtidig, vil ovnen fortsette som vanlig inntil ett av programmet avsluttes, dvs. inntil steketermometerets temperatur er nådd eller tiden er ute.

BETJENING



Anbefalt temperatur for ulike kjøttyper

Kjøtttype	Temperatur [°C]
Svin	85 - 90
Storfe	80 - 85
Kalv	75 - 80
Lam	80 - 85
Vilt	80 - 85



Viktig! Bruk bare et steketermometer som anbefales til denne ovnen

Justere temperaturen underveis.

Under drift vises temperaturen i ovnsrommet og temperaturen for steketermometeret (hvis det er i bruk). Trykk en gang på  for å vise temperaturen i ovnsrommet og temperaturen for steketermometeret. Trykk en gang til for å stille inn ovnstemperaturen – og en gang til for å stille inn temperaturen for steketermometeret (hvis det skal brukes).







Trykk på  og  for å justere temperaturen. Trykk på OK for å lagre den innstilte temperaturen, eller trykk på  for å fjerne den innstilte temperaturen.

Tidsur.

Trykk på  for å stille inn tidsuret. Ovnen har et tidsur som ikke påvirkes av andre innstillinger. Du kan stille inn varighet eller sluttid og varighet. Trykk på  for å stille inn kjøkkenuret -> Varighet -> Sluttid.

Kjøkkenur.

Tidsuret teller ned tiden som er stilt inn. Når nedtellingen er fullført, høres et lydssignal. Tidsuret kan brukes uavhengig av andre funksjoner. Det påvirker ikke et forhåndsinnstilt program hvis du bruker kjøkkenuret.

Trykk på  for å stille inne kjøkkenuret. Symbolet for kjøkkenuret  begynner å blinke. På displayet vil 0:00 (eller den tidligere tidsurinnstillingen) vises istedenfor gjeldende klokkeslett. Trykk på  eller  for å justere innstillingene; Trykk på  eller ikke gjør noe i 5 sekunder for å gå ut og beholde forrige innstillinger, og trykk på  for å bekrefte og lagre innstillingene.

Hvis du trykker på , vises indikatoren for kjøkkenuret, men displayet viser igjen aktuell tid.









Du kan endre innstillingene for tidsuret på liknende måte (displayet viser gjenværende tid før alarmen aktiveres). For å deaktivere tidsuret, still inn "0:00" og bekreft. Tidsurindikatorerne  forsvinner, og tidsuret er slått av.

Trykk på  en gang for å se hvor lang tid det er igjen før alarmen aktiveres.

Trykk på en hvilken som helst knapp for å tilbakestille tidsuralarmen. Du kan stille inn tidsuret på maks 2 timer.

BETJENING

Tidsinnstilt bruk

Tidsinnstilt bruk innebærer å stille inn tiden når stekeovnen skal slå seg av automatisk. Du kan stille inn tiden fra ett minutt til ti timer. Trykk to ganger på  for å justere varighet (først vises innstillingene for kjøkkenuret og deretter varigheten). Symbolindikatoren  blinker og "0:00" vises (eller hvis funksjonen har vært i bruk tidligere, vil den gjenværende tiden før ovnen slår seg av vises). Trykk på  eller  for å justere innstillingene; Trykk på  eller ikke gjør noe i 5 sekunder for å gå ut og beholde forrige innstillinger, og trykk på  for å bekrefte varighet og starte nedtelling. Symbolet  vises. Symbolet  sluttiden blinker i 5 sekunder, deretter forsvinner symbolet , og displayet viser aktuell tid.

Du kan stille inn tidsuret og varmefunksjonene hver for seg. I tillegg kan du endre varmefunksjonene mens tidsuret teller ned den innstilte tiden. Tidsuret vil fortsette å telle ned uansett om varmefunksjonene er aktivert eller ikke. Funksjonene for hurtigoppvarming vil heller ikke påvirke tidsuret.

Du kan deaktivere tidsuret ved å stille inn varigheten/tiden til 0:00.









Så snart tiden er ute, vil du høre et [slutt] pip. Alle varmeelementer er deaktivert. Du kan slå av lydsignalet på følgende måte:



- trykk på en hvilken som helst knapp for å tilbakestille alle funksjonsinnstillinger, temperaturer samt slå på lyset i 30 sekunder;
- trykk to ganger på  for å stille inn en ny varighet/tid og fortsette å steke med gjeldende temperatur og innstillinger.

Automatisk drift

Du kan stille inn stekeovnen slik at den tidsinnstilte starttiden utsettes og steketiden avsluttes på et bestemt tidspunkt.

Du må først stille inn tiden (varigheten) på samme måte som for tidsinnstilt bruk. Trykk på  for å bekrefte innstillingen av varighe-

ten. Symbolet  tennes, og  begynner å blinke. Displayet vil vise sluttid (beregnet som starttid + varighet). Trykk på  i løpet av 5 sekunder for å flytte sluttiden forover (og utsette starttiden). Trykk på  eller  for å justere. Trykk på ,  eller unnlatt å gjøre noe i frem sekunder for å avbryte eller trykk på OK for å bekrefte. Når sluttiden er bekreftet, vil symbolene  og  lyse, og gjeldende klokkeslett vises på displayet.



Indikatorene  og  er på under nedtelling til starttiden. Når nedtellingen er fullført, vil  symbolet slukkes og stekeovnen slå på varmen for den innstilte tiden (varigheten).

Trykk på  for å se og endre tiden (varigheten) som er stilt inn. Trykk på knappen én gang for å stille inn tidsuret, trykk på knappen på nytt for å stille inn tiden (varigheten), og trykk på knappen en tredje gang for å stille inn sluttiden. Still inn tiden (varigheten) til 0:00 for å slette både tiden (varigheten) og sluttiden.

Du kan justere sluttiden fra (Gjeldende tid + tid (varighet) + 1 minutt) til (Gjeldende tid + tid (varighet) + 10 timer). Du kan endre tiden (varigheten) (når sluttiden er stilt inn) fra 0:00 til (Varighet - gjeldende tid + 1 minutt).

Nedtelling



Apparatet teller ned. Nåværende varighet vises på bunnlinjen og ledsages av [varighetssymbolet ]. Varigheten slettes når apparatet er i hvilemodus.

Under tidsbestemt drift (forhåndsinnstilte programmer eller tidsur) vises tiden som gjenstår til neste trinn (ingen  symbol), dvs. tiden som gjenstår til starttid og sluttid. Trykk på og hold  i 3 sekunder for å se hvor mye av tiden som er gått. Trykk på og hold i 3 sekunder på nytt for å se gjenværende tid.

BETJENING

Barnesikring

Barnelåsen  er utviklet for å hindre barn i å slå på ovnen. Når barnelåsen er aktiv, vil du høre et [feil] pip hvis det trykkes på en tast. Aktive berøringssensorer:

- trykk samtidig på  for å deaktivere barnelåsen;
- trykk på  for å gå i hvilemodus.

Aktivere barnelås.

Vri **funksjonsvalgbryteren** til **0**, og trykk og hold  i 3 sekunder. Deretter hører du et lydsignal.

Deaktivere barnelås.

Vri **funksjonsvalgbryteren** til **0**, og trykk og hold  i 3 sekunder. Deretter hører du et lydsignal.

Når ovnen er i hvilemodus, og barnelåsen er aktivert, vil  være inaktiv.

Dør

Ovnsdøren må være lukket når stekeovnen er i bruk.

Hvis døren åpnes når stekeovnen er i bruk, vil varmeelementene kobles ut og lyset slås på. Hvis døren er åpen i mer enn 30 sekunder, vil du høre et lydsignal som varsler deg om at døren er åpen. Trykk på en hvilken som helst knapp for å slå av alarmen. Verken temperatur- eller tidsinnstillingene vil påvirkes av at døren åpnes. Hvis døren er åpen i mer enn 10 minutter, derimot, vil stekeovnen kansellere alle programmer.

Begrense driftstiden

Hvis ovnen bruker en varmefunksjon over lang tid, kobles varmeelementene fra for å sikre sikkerheten som vist i eksemplet nedenfor. Apparatet skifter til hvilemodus når programmet er ferdig.

Eksempel: Hvis temperaturen i ovnsrommet er 200 °C, slås varmeelementene av etter rundt 3 timer. Hvis temperaturen er 100 °C, skjer dette etter 10 timer.

Dette hindrer overoppheting.

Forhåndsinnstilte programmer

Forhåndsinnstilte programmer er forhåndsdefinerte varmefunksjoner, inkludert temperatur og tid til bestemte matlagingsprogrammer. Du kan justere temperatur og tid for forhåndsinnstilte programmer. Justinger av kjøkkenuret påvirker ikke et forhåndsinnstilt program.

Meny navigering:

^, v – gå til et annet menyelement, menyelementene roteres i en sløyfe;

OK – bekreft;

 – åpne forhåndsinnstilte programmer (sletter ubekreftede innstillinger)

 – åpne varmefunksjonsmeny (slette ubekreftede innstillinger)

 – åpne kjøkkenurmeny (slette ubekreftede innstillinger);

< – gå tilbake. Hvis du er på hovedskjermen – fjern innstillinger og angi driftsmodus.

[gjør ingenting i 20 s] – hvis du ikke gjør noe i 20 sekunder, blir innstillingene slettet, og apparatet går i driftsmodus.

Velg et forhåndsinnstilt program.

Trykk på  for å velge et forhåndsinnstilt program. Den aktuelle ovnsinnstillingen fjernes, varmeelementene slås av og du kan velge et forhåndsinnstilt program.

Tekstvisningen (venstre) viser meldingen "Velg programgruppe >", og ">" blinker. På høyre side vises de tilgjengelige programgruppene:

Kjøtt

Fjærkre

Pizza

Frosne produkter

Bakverk

Steking på lav temperatur

Ytterligere programmer

Når du bekrefter, vises den valgte gruppen på venstre side. ">" fortsetter å blinke. For

BETJENING

håndsinnstilte programmer innenfor den valgte gruppen vises til høyre.

Når du bekrefter, vises det forhåndsinnstilte programmet på venstre side.

Juster innstillinger.

Hvis steketermometer er pluggert i, men du velger et forhåndsinnstilt program som ikke bruker steketermometer, vises melding "koble fra steketermometer" i tekstfeltet til høyre. Da har du ett minutt til å koble fra steketermometeret. Hvis steketermometeret kobles til etter dette, vil alle programinnstillinger bli slettet og apparatet gå driftsmodus. Hvis du kobler ut steketermometeret innen ett minutt, vil meldingen "koble fra steketermometer" forsvinne, og du fortsetter til neste trinn.

Hvis steketermometeret er koblet inn, og du velger et forhåndsinnstilt program som bruker et steketermometer, vises i tekstfeltet til høyre "koble til steketermometeret eller velg vekt". Meldingen forsvinner hvis du kobler fra steketermometer og fortsetter til neste trinn. Hvis du trykker på \wedge eller \vee , vises «velg vekt og trykk på OK», og du fortsetter på samme måte som med et vektbasert program. Hvis du ikke gjør noe i 1 minutt eller du ikke kobler til steketermometeret, går apparatet i driftsmodus.

Hvis du har valgt et vektbasert program (f.eks. kylling), vil «velg vekt og trykk OK» vises, og du kan velge ønsket vekt. Vekten vises i kg i samsvar med den vektenheten som brukes på et gitt språk. Hvis ingen vekt er valgt innen 1 minutt, går maskinen i driftsmodus.

Starte program uten rask oppvarming

Når du velger alle nødvendige innstillinger, vises meldingen "Trykk OK for å starte programmet". Du har 1 minutt til å trykke OK, ellers blir innstillingene slettet og apparatet går i driftsmodus.

Når du trykker på OK, blir de forhåndsinnstilte programinnstillingene som temperatur, varmefunksjon og tid valgt og programmet starter. "Program i gang" vises på displayet.

Starte program med rask oppvarming

Når du velger alle nødvendige innstillinger, vises meldingen "Trykk OK for å forhåndsvarme ovnen" på displayet. Du har 1 minutt til å trykke OK, ellers blir innstillingene slettet og apparatet går i driftsmodus.

Når du trykker på OK, blir varmefunksjonen og temperaturen valgt og rask oppvarming starter (\leftarrow vises). Meldingen "Ovnen varmes opp" vises.

Når den forhåndsvalgte programtemperaturen er nådd, bruker apparatet varmeelementer som er tilordnet det forhåndsinnstilte programmet og fortsetter å opprettholde temperaturen. \leftarrow blinker, og du hører et pip. Denne meldingen vises til høyre: ovnen er varm, sett innmaten og trykk OK. Hvis du ikke trykker OK i løpet av 1 minutt, vil apparatet gå i driftsmodus.

Når du trykker på OK, starter nedtellingen for de valgte forhåndsinnstilte programinnstillingene. Indikatoren for rask oppvarming slukker, og meldingen "Program i gang" vises.

Avslutte program

Når tiden er utløpt, hører du et pip. Tekstmeldingen fjernes. Berør en kontroll for å slå av alarmen. Når du trykker på , kan du velge varighet og fortsette å tilberede maten med samme varmefunksjon og temperaturinnstillinger. Hvis du trykker på en annen knapp, går apparatet i driftsmodus.

BETJENING

Rengjøringsprogram.

Rengjøringsprogrammet finnes i "Oppvarmingsfunksjoner", men det fungerer på samme måte som forprogrammerte programmer. Du kan velge følgende varmeprogram:

- Pyrolytisk rengjøring (avhengig av modell)
- Rengjøring

Rengjøring

Forhåndsinnstilt rengjøringsprogram: temperatur 90 °C, overvarme + undervarme, varighet = 30 minutter uten rask oppvarming. Rengjørings symbolet  vises.

Meldingen «Tilsett 50 cl vann og trykk OK for å starte» vises.

Akvalytisk emaljeovn (merket med bokstavene **Qa**).

Hell 50 cl (to glass) med vann i bunnen av ovnsrommet.

Standard emaljeovn (merket med bokstaven **Q**). Sett langpannen på nederste rille og hell i 25 cl (ett glass) vann.

«Rengjøring» vises på displayet.

Du kan endre de forhåndsinnstilte programinnstillingene.

Pyrolytisk rengjøring



Det pyrolytiske rengjøringsprogrammet kommer med spesielle krav. Meldingen «Fjern alle elementer fra ovnen og trykk på OK».

Du må bekrefte innstillingen innen 10 minutter.

Når du bekrefter meldingen, vises: «Velg varighet for pyrolytisk rengjøring», og valgene er: 90 minutter, 120 minutter og 150 minutter. Bruk tastene for å velge.

Når du bekrefter, sjekkes dørens status.

Når du bekrefter, sjekkes dørens status. Hvis døren er åpen vises «Lukk ovnsdøren og trykk OK for å starte». Hvis døren er lukket, vises meldingen: «Trykk OK for å starte pyrolytisk rengjøring». Du har 10 minutter på deg til å lukke døren og trykke OK for å bekrefte.

Pyrolytisk rengjøring starter. Døren låses. Symbolene  og  vises. Grillelementet og undervarmen sørger for temperaturer opp til 480° C, og avkjølingsviften går på hastighet 2. Temperaturen er satt til 465 °C, og undervarmen virker periodisk. Meldingen «Forsiktig! Pyrolytisk rengjøring!»

30 minutter foran sluttidspunktet slås alle varmeelementene av, temperaturen endres til "--- ° C" og meldingen endres til "Nedkjøling".

Basert på kjølehastigheten beregner apparatet hvor lang tid som gjenstår til den pyrolytiske rengjøringen er ferdig.

Døren vil låses opp når temperaturen er under 150 °C.

Avkjølingsviften går ned til hastighet 1.



Ingen innstillinger kan endres under pyrolytisk rengjøring, og du kan ikke fortsette å lage mat med disse innstillingene. Når du slår av alarmen, vil stekeovnen alltid gå over til driftsmodus. Trykk på  for å avslutte den pyrolytiske rengjøringen.

Hvis det er et kort strømbrudd under pyrolytisk rengjøring, begynner apparatet å kjøle ned og til slutt låse opp døren.

Når du trykker på  for å avbryte pyrolytisk rengjøring, begynner apparatet å kjøle seg ned og til slutt låses døren opp. Når døren er låst opp, går apparatet over i hvilemodus. Når du trykker på OK for å starte pyrolytisk rengjøring og åpner døren før den låses, vil du høre et [åpen dør] pip, og den pyrolytiske rengjøringen avbrytes.

BETJENING

Hvis døren er åpen vises «Lukk ovnsdøren og trykk OK for å starte». Hvis døren er lukket, vises meldingen: «Trykk OK for å starte pyrolytisk rengjøring». Du har 10 minutter på deg til å lukke døren og trykke OK for å bekrefte.

Pyrolytisk rengjøring starter. Døren låses. Symbolene  og  vises. Grillelementet og undervarmen sørger for temperaturer opp til 480° C, og avkjølingsviften går på hastighet 2. Temperaturen er satt til 465 °C, og undervarmen virker periodisk. Meldingen «Forsiktig! Pyrolytisk rengjøring!»

30 minutter foran sluttidspunktet slås alle varmeelementene av, temperaturen endres til "--- ° C" og meldingen endres til "Nedkjøling".

Basert på kjølehastigheten beregner apparatet hvor lang tid som gjenstår til den pyrolytiske rengjøringen er ferdig.

Døren vil låses opp når temperaturen er under 150 °C.

Avkjølingsviften går ned til hastighet 1.



Ingen innstillinger kan endres under pyrolytisk rengjøring, og du kan ikke fortsette å lage mat med disse innstillingene. Når du slår av alarmen, vil stekeovnen alltid gå over til driftsmodus. Trykk på  for å avslutte den pyrolytiske rengjøringen.

Hvis det er et kort strømbrudd under pyrolytisk rengjøring, begynner apparatet å kjøle seg ned og til slutt låse opp døren.

Når du trykker på  for å avbryte pyrolytisk rengjøring, begynner apparatet å kjøle seg ned og til slutt låses døren opp. Når døren er låst opp, går apparatet over i hvilemodus. Når du trykker på OK for å starte pyrolytisk rengjøring og åpner døren før den låses, vil du høre et [åpen dør] pip, og den pyrolytiske rengjøringen avbrytes.

BETJENING

Oppsett

Trykk på  og  samtidig for å gå inn i oppsettmenyen. Apparatet må være i driftsmodus for å gå inn i oppsettmenyen.

Meny navigering:

^, v – gå til et annet menyelement, menyelementene roteres i en sløyfe;

OK – bekreft;

 – åpne forhåndsinnstilte programmeny (slette ubekreftede innstillinger);

 – åpne varmfunksjonsmeny (slette ubekreftede innstillinger);

 – åpne kjøkkenurmeny (slette ubekreftede innstillinger); når du trykker og holder på sensoren

< – gå tilbake. Hvis du er på hovedskjermen – fjern innstillinger og angi driftsmodus.

[gjør ingenting i 20 s] – hvis du ikke gjør noe i 20 sekunder, blir innstillingene slettet, og apparatet går i driftsmodus.

"Oppsett" vises til venstre, og tilgjengelige alternativer til høyre.

-1. Språk

-2. Lys

-3. AutoDoor Open

-4. Lysstyrke på displayet

-5. Lysstyrke på håndtakets bakgrunnslys (tilleggsstyr)

-6. Service

-7. Fabrikkinnstillinger.

1. Språk

«Velg språk» vises til venstre. Tilgjengelige språkalternativer vises til høyre. Trykk på ^, v for å endre språk. Trykk OK for å velge det språket du ønsker. Meldingen «Velg språk» og «Trykk OK for å bekrefte» vises det språket du velger.

Trykk på ^ eller v for å gå tilbake til språkvalg. Trykk på < for å gå tilbake til standard-språket. Trykk OK for å lagre standard-språket og gå tilbake til oppsettmenyen

2. Lys

«Velg lysmodus» vises til venstre. Tilgjengelige alternativer vises til høyre. Kontinuerlig

og ECO. Standardinnstilling og fabrikkinnstilling er: ECO-modus. Trykk på OK for å lagre nåværende innstilling og gå tilbake til konfigureringsmenyen.

Apparatspesifikasjonen forutsetter at ECO-innstillingen brukes. Ved kontinuerlig lyser lyset:

- når døren er åpen



- ved bruk av varmfunksjon

3. AutoDoor Open

Denne funksjonen lar deg åpne ovnsdøren ved å berøre håndtaket. Du kan velge mellom to åpningsmodi – ENKELT ÅPNING og FLERE ÅPNINGER. ENKELT ÅPNING vil si at du bare kan berøre håndtaket en gang for å åpne døren. Ovnsdøren åpnes ikke hvis du berører håndtaket på nytt. Denne funksjonen er kun tilgjengelig når du bruker en varmfunksjon.

Hvis du velger FLERE ÅPNINGER, vil ovnsdøren åpne seg hver gang du berører håndtaket. Denne funksjonen er tilgjengelig når du bruker en varmfunksjon og når apparatet er slått på.

VIKTIG: AutoDoor Open virker ikke når ovnen er slått av (i ventemodus, når klokken viser riktig tid).

For å aktivere AutoDoor Open -funksjonen når apparatet er på, må du trykke på  og  samtidig for å åpne oppsettmenyen og velge AutoDoor Open. Du vil få tre valg på høyre side av displayet:

- FLERE ÅPNINGER

- ENKELT ÅPNING

- AV (funksjonaliteten er deaktivert).

Trykk på ^, v for å foreta et valg. Trykk på OK for å bekrefte valget og gå tilbake til oppsettmenyen.

Trykk på metallstripen over dørhåndtaket for å åpne ovnsdøren. Du må trykke på håndtaket i minst 1/2 sekund. Håndtakets sensitivitet lar deg åpne døren med hånden eller en tildekt del av kroppen, f.eks. albuen eller kneet.

Uansett hvilke åpningsinnstillinger du har valgt, kan døren også åpnes manuelt ved å trekke i håndtaket.

BETJENING

Merk: Når åpningsfunksjonen er aktiv og i «Flere åpninger-modus», kan døren lett åpnes utilsiktet. Vi anbefaler at du passer ekstra godt på eventuelle barn i nærheten dersom åpningsfunksjonen er aktivert.

Så lenge apparatet er koblet fra strøm og kobles til igjen, vil det forbli avslått.

4. Lysstyrke på displayet.

«Velg displaymodus» vises til venstre. Tilgjengelige alternativer vises til høyre. Drift, hvilemodus, natt. Når du bekrefter, vil du se «Lysstyrke på displayet under drift» eller «Lysstyrke på displayet om natten» avhengig av valget du tar. Til høyre ser du nåværende lysstyrke på displayet uttrykt i prosent «100 %». Trykk på \wedge , \vee for å justere lysstyrken, og trykk OK for å bekrefte. Trykk på \lt for å gå tilbake til forrige meny.

Når du justerer lysstyrken, forblir nåværende lysstyrke valgt frem til du har bekreftet. Standardverdier for drift/hvilemodus/natt er 80 %, 45 %, 30 %.

5. Lysstyrke på håndtakets bakgrunnslys

Gjelder kun for apparater med håndtak med bakgrunnslys. «Still inn lysstyrken for håndtakets bakgrunnslys» vises til venstre. Til høyre ser du nåværende lysstyrke på displayet uttrykt i prosent «100 %». Trykk på \wedge , \wedge for å justere lysstyrken, og trykk OK for å bekrefte. Trykk på \lt for å gå tilbake til forrige meny.

Når du justerer lysstyrken, forblir nåværende lysstyrke valgt frem til du har bekreftet. Standard lysstyrke for bakgrunnslyset på håndtaket er 75 %.

6. Service

Service menyen er kun informerende, og ingen innstillinger kan justeres. Trykk på \wedge eller \vee for å gå gjennom alle elementene, og trykk OK eller \lt for å gå tilbake. Meny-elementer:

Programversjon av brukerinterface

Programversjon av strømmodulen

Nåværende feil:

Forrige feil:

Liste over feil:

- tom – ingen feil;
- E0 - feil på temperatursensor
- E1 - feil på stekertemometer

7. Fabrikkinstillinger.

Meldingen vil bli vist: Tilbakestill fabrikkinnstillinger? Trykk på OK for å gjenopprette fabrikkinnstillinger og gå tilbake eller \lt avbryt og gå tilbake. Berøringssensorene \wedge og \vee er inaktive. Når du tilbakestiller fabrikkinnstillingene, fjerner du samtidig alle valgte programmer for kjøkkenur, tidsur og varighet.



Standard fabrikkinnstillinger:

- Språk, Engelsk,
- bakgrunnslysets lysstyrke: 80 %/45 %/30 %;
- Bakgrunnslys: ECO
- Ovn: ECO
- Klokke: 24 t (nåværende tid er upåvirket).

BETJENING

Luktkatalysator

Luktkatalysatoren fjerner det meste av lukten som ovnen slipper ut ved baking og rengjøring. Luktkatalysatoren starter automatisk under pyrolytisk rengjøring.

Luktkatalysatoren kan kun aktiveres når varmfunksjonen er i bruk. Trykk og hold  sensoren inne i tre sekunder for å aktivere luktkatalysatoren. Da endres bokstaven «C» i ovnsromstemperaturen til en liten «c». Trykk og hold  sensoren inne i tre sekunder for å deaktivere luktkatalysatoren. Da endres bokstaven «c» i ovnsromstemperaturen til en liten «C». Luktkatalysatoren deaktiveres også når varmfunksjonen slås av (du slår av ovnen eller den valgte tiden utløper). Hvis du ønsker å bruke luktkatalysatoren når du bruker ovnen igjen, må du aktivere den manuelt.

Når du bruker et automatisk program og trykker og holder på  sensoren, vil «C» endres, men luktkatalysatoren aktiveres først når varmen starter som en del av et automatisk program.

Luktkatalysatoren påvirkes ikke hvis du velger en annen varmfunksjon, justerer temperaturen eller varigheten.

VIKTIG: Luktkatalysatorfunksjonen kan ikke aktiveres for funksjonene rask forhåndsoppvarming og opptining.

Bruk av grillelementet

Grillprosessen skjer ved at infrarøde stråler virker på maten, og disse utskilles av grillens glødende varmeelement.

For å slå grillen på skal man:

- velge en av varmfunksjonene grill,
- varme ovnen i ca. 5 min (med stengt stekeovnsdør),
- sette stekeplaten med matretten inn på riktig høyde i ovnen, og ved spydsteking skal langpannen settes i skinnen rett under spydet, for oppsamling av fett,
- stenge stekeovnsdøren.

For funksjonen grill eller supergrill skal man stille inn temperaturen på 220 °C, og for funksjonen grilling med varmluft man inn temperaturen på maksimalt 190 °C.

Viktig!

Grilling skal utføres med lukket stekeovnsdør.

Når grillen er i bruk, kan tilgjengelige deler bli svært varme.

Det anbefales at barn ikke kommer i nærheten av stekeovnen under bruk.

BAKING/STEKING I OVNE – PRAKTISKE RÅD

Baking

- Det anbefales at kaker bakes på bakplatene som fulgte med utstyret fra fabrikken.
- Ved bruk av varmluftsfunksjonen, er det ikke nødvendig å forvarme ovnen. Ellers skal ovnen forvarmes før du setter inn maten.
- Før du tar kaken ut av ovnen, skal du kontrollere om kaken er gjennomstekt ved hjelp av en trepinne (hvis kaken er gjennomstekt, skal pinnen være tørr og ren etter at du har stukken den i kaken).
- Det anbefales å la kaken stå i ca 5 minutter i ovnen, etter at ovnen er slått av.
- Når du bruker varmluftsfunksjonen, er steketemperaturen som regel ca 20-30 grader lavere i forhold til tradisjonell baking (med over- og undervarme)
- Temperaturene for baking er kun veiledende temperaturer, og de kan justeres etter egne erfaringer.

Steking av kjøtt







- Ved steking av kjøtt i større mengder (over 1 kg) anbefales det å bruke stekeovn. Mindre kjøttmengder tilberedes på komfyren.
- Det anbefales å bruke ildfastform til steking. Håndtakene på disse fatene skal også være ildfaste.
- Når du steker på grillristen, anbefales det å sette inn en bakeplate med litt vann på nederste hylle.
- Det anbefales å vende kjøttet minst en gang under steketiden. Under steking kan du også overrisle kjøttet med kjøttkraften som oppstår under steking.

BAKING/STEKING I OVNE – PRAKTISKE RÅD

ECO oppvarming











- ECO oppvarming er en optimert varmefunksjon som sparer energi når maten tilberedes.
- Du kan ikke redusere tilberedningstiden ved å velge en høyere temperatur. Det anbefales at du varmer opp ovnen på forhånd.
- Du bør ikke endre temperaturinnstillingen og ikke åpne døren mens maten tilberedes.

Anbefalt innstilling for ECO oppvarming

Type matrett	Ovnfunksjoner	Temperatur (°C)	Nivå	Tid i minutter
Sukkerbrød	 ECO	180 - 200	2 - 3	50 - 70
Gjærbakst / formkake	 ECO	180 - 200	2	50 - 70
Fisk	 ECO	190 - 210	2 - 3	45 - 60
Storfe	 ECO	200 - 220	2	90 - 120
Svin	 ECO	200 - 220	2	90 - 160
Kylling	 ECO	180 - 200	2	80 - 100

TESTRETTER. I henhold til standard EN 60350-1.

Steking



Type matrett	Tilbehør	Nivå	Type oppvarming	Temperatur (°C)	Steketid ²⁾ (min.)
Småkaker	Stekebrett	4		160 ¹⁾	29 - 32 ²⁾
	Stekebrett	4		155 ¹⁾	31 - 34 ²⁾
	Stekebrett	3		150 ¹⁾	34 - 37 ²⁾
	Stekebrett Langpanne	2 + 4 2 – stelebrett eller langpanne 4 - stekebrett		150 ¹⁾	40 - 43 ²⁾
Kjeks	Stekebrett	3		150 - 160 ¹⁾	30 - 40 ²⁾
	Stekebrett	3		150 - 170 ¹⁾	25 - 35 ²⁾
	Stekebrett	3		150 - 170 ¹⁾	25 - 35 ²⁾
	Stekebrett Langpanne	2 + 4 2 – stelebrett eller langpanne 4 - stekebrett		160 - 175 ¹⁾	25 - 35 ²⁾
Sukkerbrød uten fett	Rist + sort kakeform diameter 26 cm	2		170 - 180 ¹⁾	38 - 46 ²⁾
Eplepai	Rist + 2 sorte kakeformer diameter 20 cm	2 sorte kakeformer plassert etter diagonale bak høyre, foran venstre		180 - 200 ¹⁾	50 - 65 ²⁾

¹⁾ Forvarm 5 minutter, ikke bruk hurtigforvarmingsfunksjonen.

²⁾ Tidene gjelder når en rett settes inn i kald ovn.



TESTRETTER. I henhold til standard EN 60350-1.

Grilling

Type matrett	Tilbehør	Nivå	Type oppvarming	Temperatur (°C)	Klokkeslett (min.)
Loff	Rist	4		220 ¹⁾	3 - 7
Hamburgere	Rist + langpanne (for å samle opp dråper)	4 - rist 3 - langpanne		220 ¹⁾	1. side 13 - 18 2, side 10 - 15

¹⁾ Forvarm i 8 minutter, ikke bruk hurtigforvarmingsfunksjonen.

Steking

Type matrett	Tilbehør	Nivå	Type oppvarming	Temperatur (°C)	Klokkeslett (min.)
Hel kylling	Rist + langpanne (for å samle opp dråper)	2 - rist 1 - langpanne		180 - 190	70 - 90
	Rist + langpanne (for å samle opp dråper)	2 - rist 1 - langpanne		180 - 190	80 - 100

Tidene gjelder for mat som settes inn i kald ovn. Dersom ovnen er forhåndsoppvarmet, kan tiden reduseres med 5-10 minutter.

RENGJØRING OG VEDLIKEHOLD

Riktig regelmessig vedlikehold og rengjøring kan i betydelig grad forlenge problemfri drift.



Slå ovnen av før rengjøring. Ikke begynn rengjøringen før ovnen er avkjølt.

- Rengjør ovnen etter hver bruk. Ved rengjøring av ovnen bør du slå på lysene for å forbedre synligheten av interiøret.
- For rengjøring av ovnsrommet brukes bare varmt vann og en liten mengde oppvaskmiddel.
- Bruk aldri sterke, ripede skure- eller pussemidler. Bruk kun anbefalt ovnsspray.

Viktig!

Rengjør apparatets fremside ved hjelp av kun varmt vann med en liten mengde oppvaskmiddel. Ikke bruk vaskepulver eller -kremer.

Utskifting av lyspæren i ovnen

Før du skifter halogenpæren, må du passe på at apparatet er koblet fra strømmen, slik at du unngår elektrisk støt.

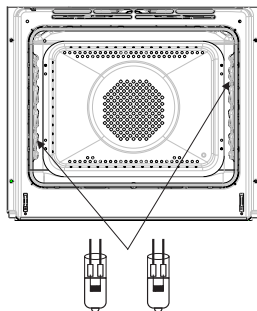

Ovnsbelysning

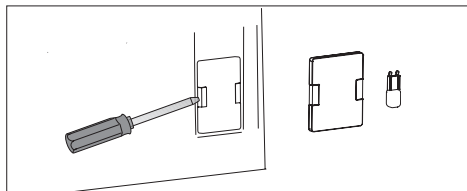

1. Koble apparatet fra strømuttaket
2. Ta hyller og brett ut av ovnen.
3. Dersom ovnen har teleskopskinner, må du også fjerne disse.
4. Bruk en flathodet skrutrekker til å lirke løs lampedekselet. Ta av dekslet, og vask og tørk det nøye.
5. Ta ut halogenpæren ved å skyve den ned ved bruk av en klut eller papir. Om nødvendig kan du erstatte halogenpæren med en ny.
 - spenning 230 V
 - effekt 25 W
6. Sett halogenpæren tilbake på plass.
7. Sett lampedekselet tilbake på plass.

Merk: IKKE berør halogenpæren direkte med fingrene!

RENGJØRING OG VEDLIKEHOLD

- Ovner er utstyrt med sideskinner av ståltråd som er lett avtakbare. For å fjerne ta dem ut for rengjøring, bruker du en unbrakonøkkel i størrelse 3 for å løse skruene. Etter rengjøring settes sideskinnene tilbake i ovnsrommet. Før skruene strammes til, bør du kontrollere at sideskinnene er festet i hullene i ovnsrommet.

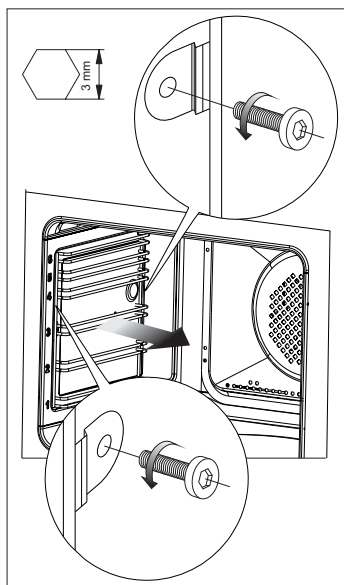

Fjerne sideskinner

RENGJØRING OG VEDLIKEHOLD

Pyrolytisk rengjøring

Ovnen varmes opp til en temperatur på rundt 480 °C. Grill- eller bakerester brennes til aske, som lett kan fjernes ved bruk av en fuktig klut.

Før du bruker pyrolytisk rengjøring

Viktig!

Ta alt tilbehør, som ikke tåler pyrolyse, ut av ovnsrommet.

- Fjern kraftige flekker fra innsiden av ovnen.
- Rengjør utsiden på stekeovnen med en fuktig klut.
- Følg instruksjonene.

Under rengjøringsprosessen.

- Ikke bruk kokeplatene.
- Ikke slå på lyset i stekeovnen.
- Døren er utstyrt med en lås som forhindrer at den kan åpnes under rengjøringen. Ikke åpne døren da dette vil avbryte rengjøringsprosessen.

Viktig!

Temperaturen i ovnskammeret vil være svært høy under den pyrolytiske rengjøringen. Overflatene på stekeovnen kan derfor bli varmere enn normalt. Hold barn unna stekeovnen til enhver tid.

Det kan komme litt røyk fra ovnen under rengjøringen, så pass på at kjøkkenet er godt ventilert.

Den pyrolytiske rengjøringsprosessen:

- Lukk ovnsdøren.
- Følg instruksene i delen *Pyrolytisk rengjøring*.

RENGJØRING OG VEDLIKEHOLD

Demontering av ovnsdøren

For å få bedre tilgang til ovns innside og for rengjøringsformål, er det mulig å ta av døren. For å gjøre dette skal man åpne den og løfte låsearmene på sikringshengselet. (Fig. A). Døren lukkes lett inntil, løftes lett og tas ut i retning fremover. For å sette døren på plass på komfyren skal man gå frem på motsatt måte. Ved montering av døren skal man påse at sporene på hengslene settes riktig på hengselsarmene. Etter at døren er satt på skal sikringen senkes. Å unnlate å senke sikringen kan forårsake skader på hengselen når man forsøker å lukke døren.

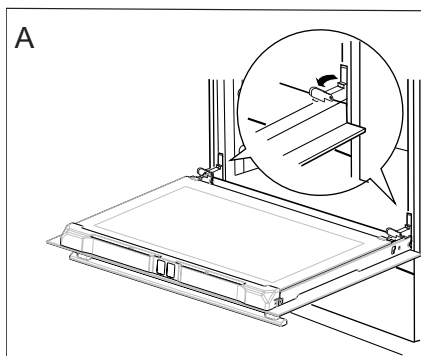

Løfting av sikringen på hengslene

Avmontering av det indre glasset

1. Bruk en stjernetrekker til å skru opp skruene på den øvre dørlisten (fig. B).
2. Ved bruk av en flathodet skrutrekker, fjern den øvre dørlisten ved å presse den forsiktig inn på sidene (fig. B, C).

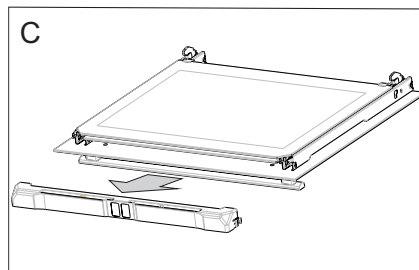
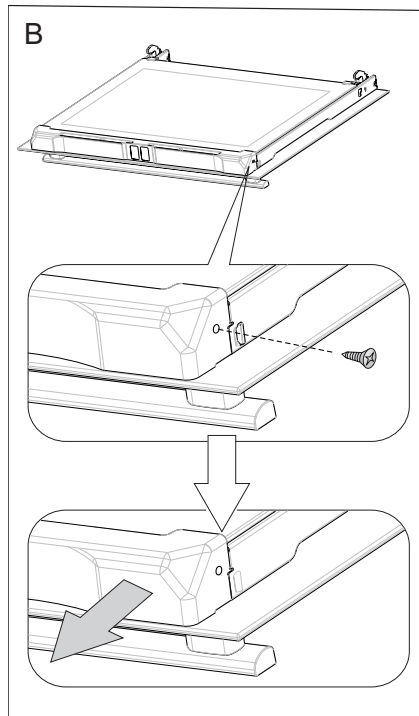

RENGJØRING OG VEDLIKEHOLD

3. Ta glasset ut av holderene (Fig. D).

Viktig! Fare for å skade festet for glasspanelet. Ikke løft glasspanelet opp, men trekk det ut.

Etter rengjøring, følg prosedyren motsatt rekkefølge.

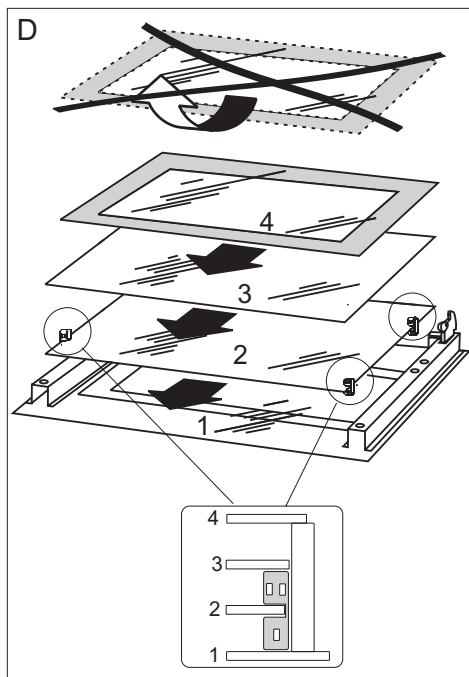

FEILSØKING

Ved eventuelle feil:

- slå av apparatet, koble fra strømforsyningen i henhold til instruksjonene i tabellen nedenfor. Noen mindre problemer kan korrigeres av brukeren. Sjekk følgende punkter i tabellen før du tar kontakt med kundeservice.

Problem	Årsak	Løsning
1. Apparatet virker ikke	Brudd i strømtilførselen	Sjekk sikringen i husets elektriske installasjon, bytt ut sikringen hvis den er røke
2. Lyset i ovnen virker ikke.	Lyspæren er løs eller skadd	Skift ut lyspæren (se avsnittet <i>Rengjøring og vedlikehold</i>)
3. E0-feil	Lesefeil av ovnstemperaturen	Du kan ikke bruke stekeovnen. Ta kontakt med det nærmeste servicesenteret for å få den reparert.
4. E1-feil	Lesefeil på steketermometer	Feilen forsvinner så snart steketermometeret kobles fra. Ovnen kan brukes uten steketermometeret
5. Viften virker ikke	Fare for overoppheting! Koble stekeovnen fra strømuttaket umiddelbart, eller slå av hovedbryteren. Ta kontakt med nærmeste servicesenter for reparasjon.	

Hvis problemet ikke er løst, koble stekeovnen fra strømuttaket og rapporter feilen.

Viktig! Alle reparasjoner skal utføres av kvalifiserte teknikere.



TEKNISK OPPLYSNINGER

Nominell spenning	230V~50 Hz
Nominell effekt	max. 3,6 kW
Stekeovnsens dimensjoner	59,5 / 59,5 / 57,0 cm

Produktet oppfyller kravene i de europeiske standardene EN 60335- 1; EN60335-2-6.

Dataene på energimerkene til elektriske ovner er gitt i henhold til standard EN 60350-1/ IEC 60350-1. Disse verdiene er definert med en standard arbeidsbelastning med de aktive funksjonene: under- og overvarme (konvensjonell oppvarming) og vifteassistert oppvarming (ekte varmluft) dersom disse funksjonene er tilgjengelige.

Energieffektivitetsklassen ble tildelt avhengig av funksjonen som er tilgjengelig i produktet i samsvar med prioriteringen nedenfor:

Automatisk luftsirkulasjon ECO (ringvarmer + vifte)	 ECO
Automatisk luftsirkulasjon ECO (undervarme og overvarme + grill + vifte)	 ECO
Vanlig modus ECO (undervarme og overvarme)	 ECO

Fjern teleskopløpene (hvis produktet er utstyrt med noen) under energiforbruketest.

NO:

Gram A/S

Tel.: 22 07 26 30

www.gram.no

SE:

Gram A/S

Tel.: 040 38 08 40

www.gram.se

FI:

Gram A/S

Tel.: 020 7756 350

www.gram.fi



Gram A/S

Gejlhavegård 2B

DK-6000 Kolding

+45 73 20 10 00

www.gram.dk

IO-CBI-1278 / 8506314

(03.2020 / v5)