



Full Glass vinskab

Brugsanvisning

Advarsel

Såfremt apparatet indeholder kulbrintekølemiddel, henvises til nedenstående retningslinier.

Da kølemedlet, som anvendes i apparatet, er en brændbar gasart, er det vigtigt at sikre, at kølekredsløb og rør ikke er beskadigede.

Standard EN378 angiver, at rummet hvor apparatet installeres skal have en volumen på 1 m³ pr. 8 g kulbrinte kølemediel, der er brugt i apparatet. Dette er for at undgå dannelse af brandfarlige gas-/luftblandinger i rummet, hvis der skulle opstå en utæthed i kølekredsløbet. Mængden af kølemediel i apparatet er angivet på typeskiltet.

ADVARSEL: Lad ventilationsåbninger, i apparatets kabinet og i eventuelt indbygningsmodul, være utildækkede.

ADVARSEL: Anvend ikke mekaniske apparater eller andre hjælpemidler til at fremskynde afrimningsprocessen, udover dem som er anbefalet af fabrikanten.

ADVARSEL: Anvend ikke elektriske apparater inden i apparatet, medmindre de er af en type som er anbefalet af fabrikanten.

ADVARSEL: Apparatet må ikke udsættes for regn.

ADVARSEL: Dette apparat er ikke beregnet til at blive anvendt af små børn, medmindre det er blevet tilstrækkeligt kontrolleret af en ansvarlig person, sådan at apparatet kan anvendes forsvarligt. Små børn skal være under opsyn for at sikre at de ikke leger med apparatet.

- Opbevar altid nøgler et separat sted utilgængeligt for børn.
- Træk stikket ud af stikkontakten før reparation eller rengøring af apparatet.
- Hvis netledningen er beskadiget, skal den udskiftes af producenten, producentens serviceagent eller anden fagmand for at undgå fare.
- Der må ikke opbevares eksplosive stoffer såsom spraydåser med brændbart drivmiddel i apparatet.
- Dannelse af rim på den indvendige fordamperplade og de øverste dele er normalt. Apparatet skal derfor afrimes i forbindelse med almindelig rengøring eller vedligeholdelse.
- Vær opmærksom på at ændringer i apparatets konstruktion vil medføre, at al garanti og produktansvar bortfalder.
- Apparatet er udelukkende beregnet til opbevaring af vin.

CLASS 1 LED PRODUCT

Indhold

Advarsel.....	2
Inden brug	3
Lær vinskabet at kende.....	4
Tekniske data.....	5
Ibrugtagning og installation.....	5
Vendbar dør.....	8
Betjening og funktion.....	16
Afrimning rengøring og vedligeholdelse	18
Fejlfindingsliste.....	19
Reklamation, reservedele og service ...	20
Bortskaffelse.....	21

Inden brug

Kontroller at skabet ikke er beskadiget ved modtagelsen. Transportskader skal anmeldes til forhandleren inden køleskabet tages i brug.

Fjern emballagen. Rengør skabet indvendigt med lunken vand tilsat et mildt opvaskemiddel. Afvask med rent vand og tør grundigt af (se rengøring). Brug en blød klud.

Hvis skabet har ligget ned under transport eller det er blevet opbevaret i kolde omgivelser (koldere end +5 °C) skal apparatet stå op i minimum en time inden ibrugtagning.

Lær vinskabet at kende

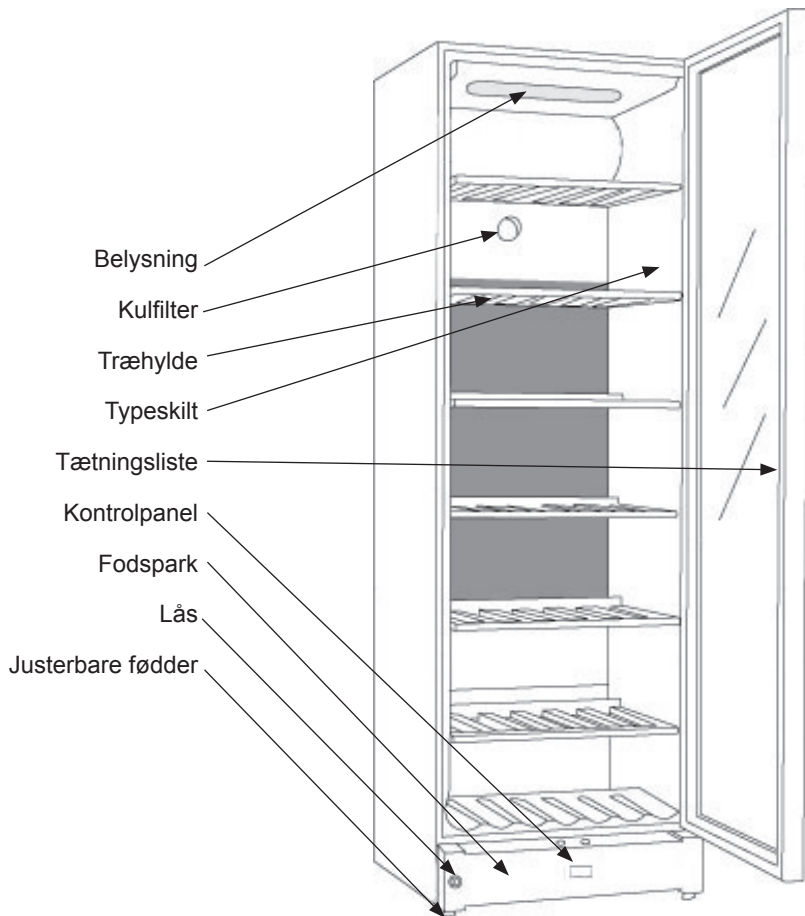

fig.1

Tekniske data

Dette apparat overholder bestemmelserne i relevante EU Direktiver herunder Lavspændings Direktivet 2006/95/EØF og Elektromagnetisk kompatibilitet 2004/108/EF

Typeskiltet, som er placeret inde i apparatet, indeholder forskellige tekniske oplysninger samt type- og serienummer.

Kabelføring og forbindelser til strøm forsynings systemer skal overholde alle (lokale og nationale) standarder.

Stikkontakten skal være let tilgængelig.

Tilslut apparatet til 220-240 V/50 Hz vekselstrøm via en korrekt installeret stikkontakt med jordforbindelse. Stikkontakten skal være sikret med en 10 A sikring eller større.

For udstyr, der anvendes i ikke-europæiske lande, tjekkes på typeskiltet om strømforsyningen har den korrekte angivne spænding og strømstyrke

Spænding og strøm / energi er angivet på typeskiltet

Hvis netledningen er beskadiget, skal den udskiftes af producenten, producentens serviceagent eller anden fagmand for at undgå fare.

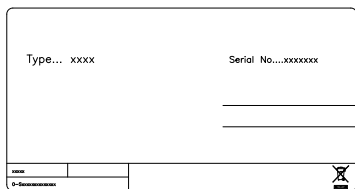

Ibrugtagning og installation

Placering

Af sikkerhedsmæssige og driftsmæssige grunde må apparatet ikke placeres udenørs.

Stil skabet på et plant underlag i et tørt og godt ventileret rum (max. 75% relativ luftfugtighed). Anbring ikke skabet tæt på varmekilder såsom komfur eller radiator og undgå at det udsættes for direkte sollys eller varme fra anden varmekilde.

Omgivende temperatur

Klimaklassen står på typeskiltet (se side 4 og 20). Den angiver indenfor hvilke omgivende temperaturer kølekabet kører optimalt. Vinskabene med vinterposition fungerer dog ned til 5° C.

Klimaklasse	Tilladt rumtemperatur
SN	+10 °C til +32 °C
N	+16 °C til +32 °C
ST	+16 °C til +38 °C
T	+16 °C til +43 °C

Installation

Underlaget hvorpå skabet opstilles skal være plant. Brug ikke en ramme eller lignende.

Skabet kan stå frit op ad en væg, bygges ind i et køkkenelement eller stå side om side med andre skabe (fig. 2-5).

Skabet set fra oven

Når skabet placeres ved siden af en væg, skal man sikre at der er tilstrækkeligt plads til at døren kan åbnes så meget at hylderne kan trækkes ud (fig. 4).

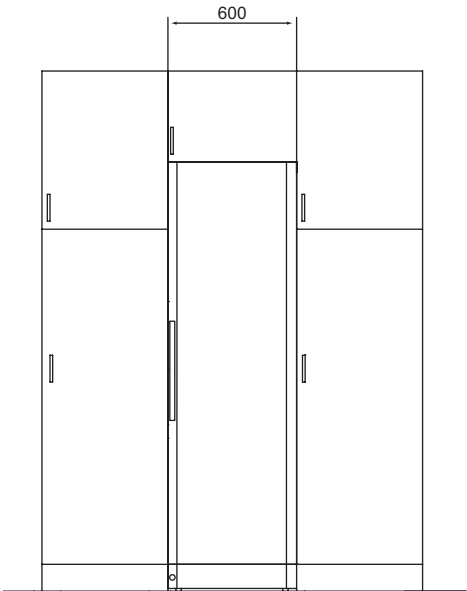

fig. 2

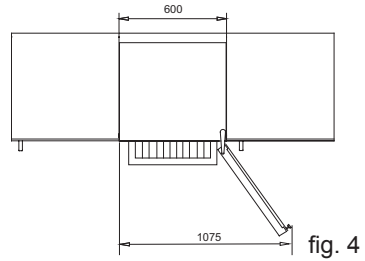

fig. 4

Ventilation

Det er vigtigt, at skabet får tilstrækkelig ventilation og at der er uhindret luftcirkulation over, under og omkring det. Figurene nedenfor viser, hvordan du sikrer den nødvendige cirkulation omkring skabet (fig. 5).

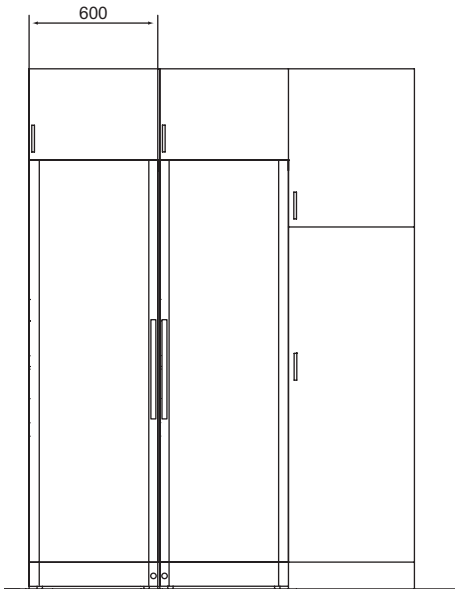

fig. 3

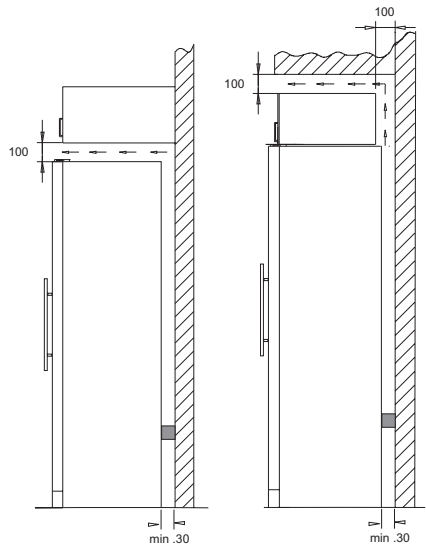

fig. 5

Afstandsstykkerne på skabets bagside sikrer den nødvendige luftcirkulation. Monter de to afdækninger som følger med skabet (se fig. 6)

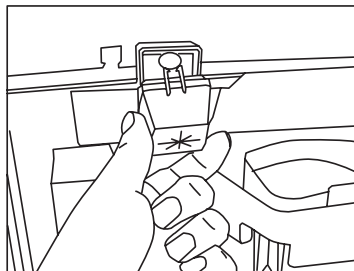

fig. 6

Opstilling

Det er vigtigt, at skabet står helt lige. Man kan justere skabet ved at dreje de stilbare fødder i front op eller ned (se figur 7). Kontroller med et vaterpas, at skabet står lige sideværts.

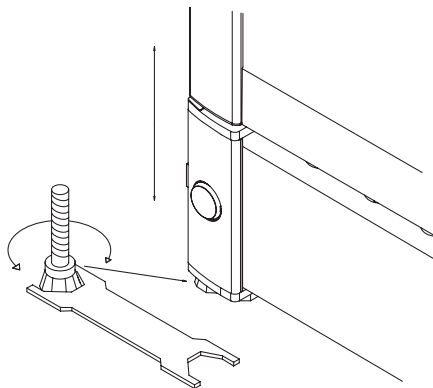
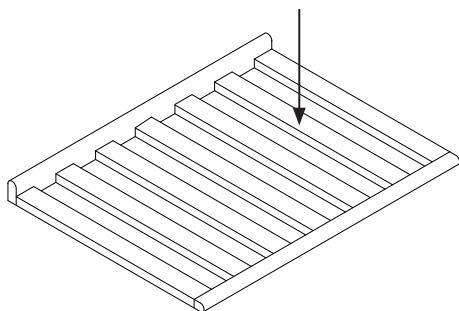

fig. 7

Max. 85 kg.



Vendbar dør

Følg anvisningen omhyggelig

OBS: Før du begynder skal du sikre dig at skabet ikke er tilsluttet strøm.

Vi anbefaler at man er to personer til opgaven.

Hjælpemateriale :

4 mm 6kant nøgle

Fladhovedet skruetrækker

Torx 20 (TX20) skruetrækker



1. Åbn døren og afmonter de to skruer, som fastholder fodsparket (TX20)
(Vent med at afmonter fodsparket)



2. Læg skabet ned på ryggen på et blødt underlag for at undgå skader.

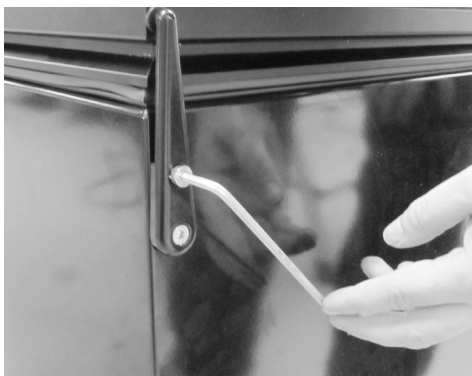

3. Øverste dørhængsel fjernes.
(4 mm nøgle)

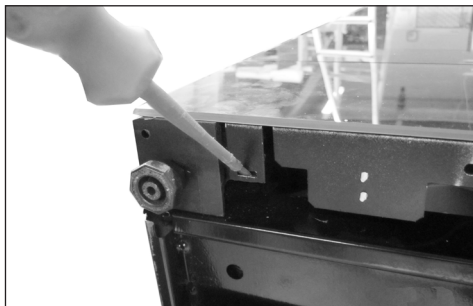

4. Afmonter fodsparket (den indbyggede snap funktion i hver side kan løsnes ved hjælp af den fladhovedede skruetrækker).

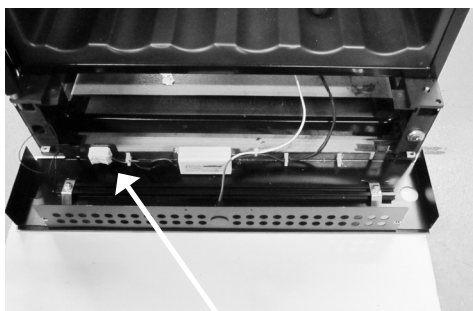

5. Læg fodsparket med glasfronten nedad på et blødt underlag,
OBS: Der må *ikke* trækkes i ledningerne.

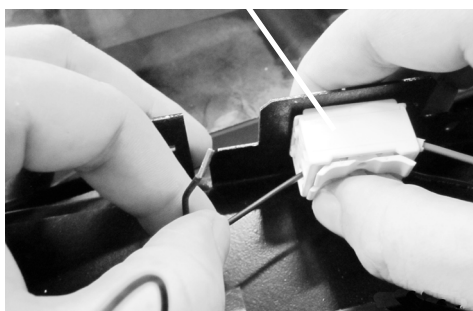

6. Dørens LED ledninger afmonteres fra stikket på fodsparket (sort & sort / hvid stribet ledninger). Tryk den øverste lås ned for at frigøre ledningsenderne.

Bemærk: sort ledning er + og svarer til den røde ledning på den modsatte side
Den sort / hvid stribe ledning er 0 (neutral) og svarer til sorte ledning på den modsatte side - dette er vigtigt, når ledningerne skal monteres senere.



7. For at vende glasset på fodsparket skal beslagene fjernes. Skruen løsnes og beslaget incl. skrue og bolt fjernes fra beslaget.

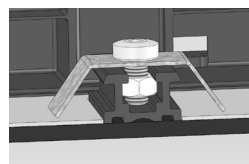

OBS: Glasset er nu løst!



8. Løft fodsparket og drej glasset, så låsehullet passer med hullet i den anden side. Placer fodsparket på glasset igen, og monter beslagene på plastprofilet i begge ender igen. **Skrueerne må ikke overspændes.** Bemærk: Møtrikken skal passe ind i den midterste rille.

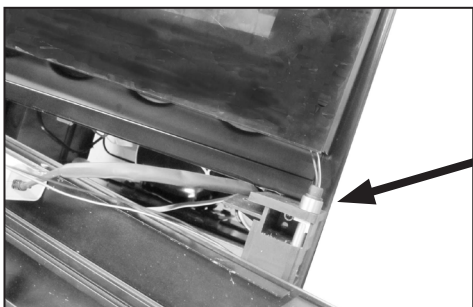

9. Træk døren lidt op fra hængslet.

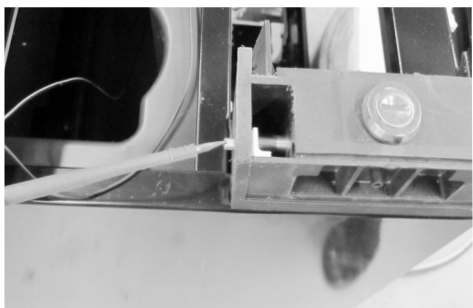

10. Fjern låsepinden ved hjælp af den fladhovedede skruetrækker.

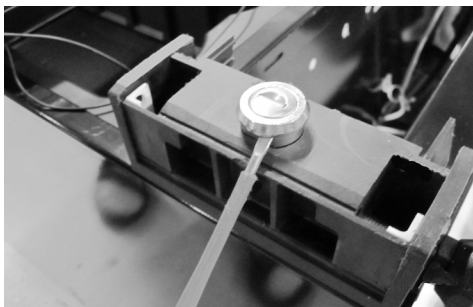

11. Træk låsecylinderen op og monter den og låsepinden igen i den modsatte side.



12. Træk LED ledningen forsigtigt op igennem hængselstappen.

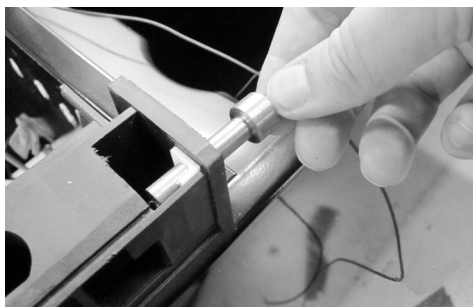

13. Flyt hængselstappen over i den modsatte side.

OBS: Bøsningen skal også flyttes med.

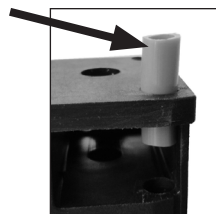

14. Vend døren, så glassiden er nedad

Bemærk: Anbring noget blødt mellem glasset og skabet for at undgå ridser. Tætningslisten trækkes af i den nederste ende af døren.

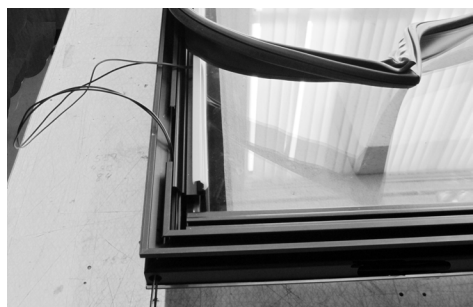

15. Træk LED ledningen op og ud.



16. Læg ledningen ned i plastprofilen og før den over til den anden side.

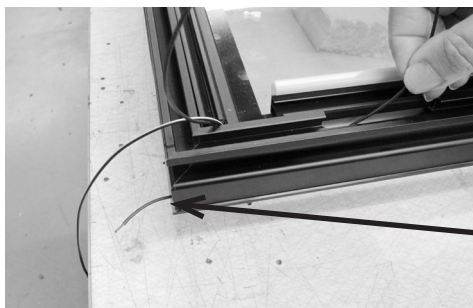

17. Skub ledningerne gennem det aflange hul, og gennem hængselhullet. Dette kan være en svært at gøre. Så derfor monter kun én ledning ad gangen



18. Først føres den ene ledning igennem, og derefter tapes den anden ledning fast på den første og de trækkes igennem på én gang. Husk at fjerne tapen igen.

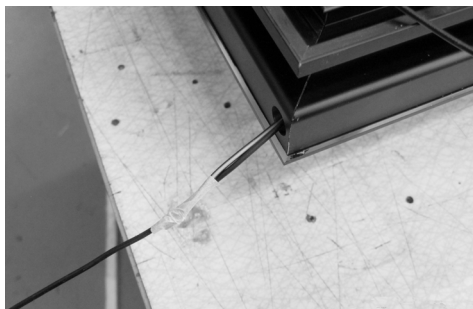



19. Vær opmærksom på at ledningen ligger pænt nede i profilet, og monter derefter tætningslisten igen.

Det er vigtigt at kontrollere, at tætningslisten sidder tæt til hele vejen rundt.

Hvis ikke, kan du opvarme listen meget forsigtigt ved hjælp af en hårtørrer og derefter trykke den ned, så den danner en tæt forsegling mod kabinettet. Vær omhyggelig med ikke at opvarme listen så meget, at den smelter!

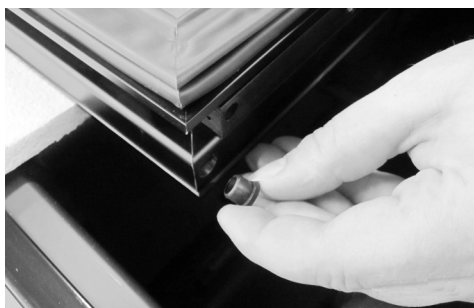

20. Fjern dørhængselsbøsning fra den anden side.



21. Træk ledningerne igennem bøsningen inden de monteres i hullet til dørtappen.



22. Vend døren igen og anbring den i en kort afstand fra og overfor dørtappen.

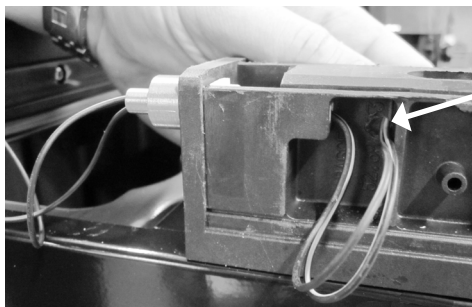

23. Træk ledningen igennem dørhængslet.

....

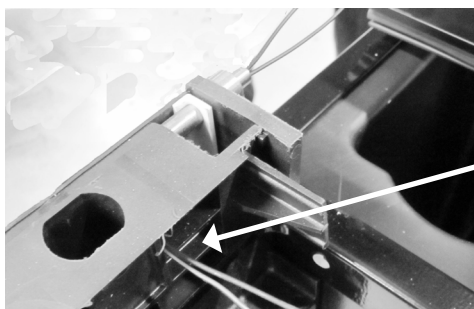

24.... og igennem ledningshullet i plastemnet.



25. Monter ledningen igen i stikket (se under pkt 6) og tjek, at de er fastgjort korrekt.

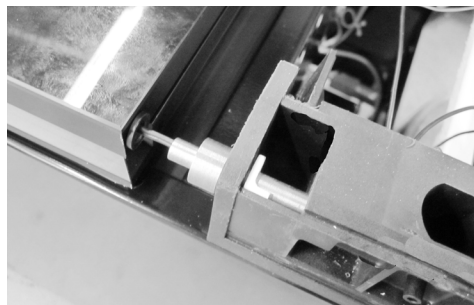

26. Skub døren ned på plads over bøsningen samtidig med at der trækkes forsigtig i ledningerne, så de ikke kommer i klemme.

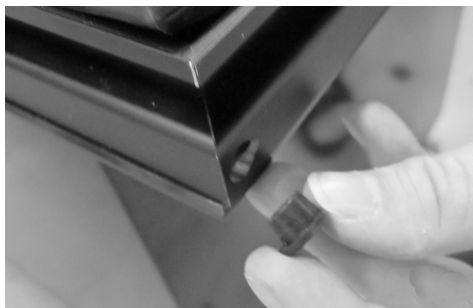

27. Flyt bøsningen i toppen af døren over på den modsatte side (der sidder måske én i forvejen)

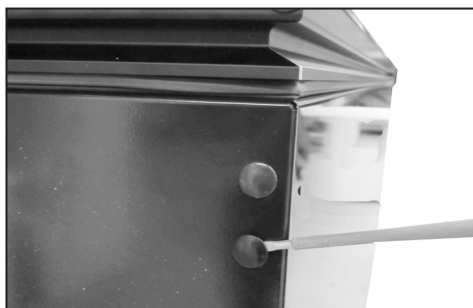

28. Flyt afdækningspropperne i toppen af skabet over på den modsatte side



29. Vær opmærksom på at døren ligger lige på kabinettet før tophængslet monteres igen.

30. Monter fodsparket igen.
Rejs skabet op og skrue de to skruer i igen (se under pkt. 1).

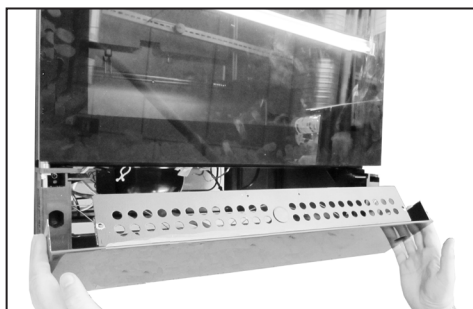

OBS: VIGTIGT: Vent ca. 1/2 time inden skabet tilsluttes strøm.

OBS: Hvis LED dørlyset ikke lyser, men den øverste LED lys i skabet lyser, er det mest sandsynlige at ledningerne ikke er monteret korrekt i stikket. (Tjek pkt. 6 & 25)

Betjening og funktion

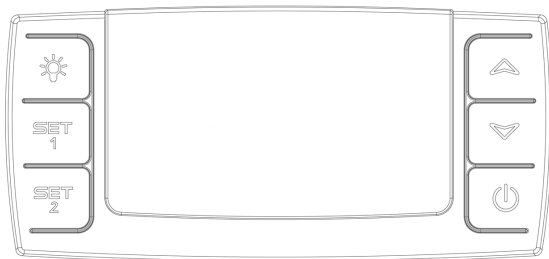

fig. 8

Elektronisk styring.

Den elektroniske styring sørger for at skabet holder de indstillede temperaturer i top og i bund af skabet. Dette opnås ved en avanceret styring af kølesystem, varmelegeme og ventilator.

Efter en evt strømafbrydelse huskes den indstillede temperatur.

Den elektroniske styring har følgende funktioner:

- Tænd / sluk knap
- Lyskontakt*
- Temperaturindstilling
- Temperatur angivelse
- Automatisk afrimning
- Døralarm
- Alarm ved for høj og for lav temperatur

* Lyset kan enten være tændt hele tiden eller kun når døren er åben.

Temperatur-udlæsning

Displayet viser den aktuelle temperatur. Tallet øverst i displayet angiver temperaturen i toppen af skabet og tallet nederst i displayet angiver temperaturen nederst i skabet.

Temperaturvisningen har et indbygget filter, som simulerer den aktuelle temperatur i flaskerne. Derfor reagerer udvisningen ikke på kortvarige variationer i lufttemperaturen.

Temperatur-indstilling.

Termostaten har børnesikring. Denne aktiveres ved at trykke "op og ned" knapperne samtidig. Efter ca 3 sek blinker "Pof" i displayet. Herefter vises de aktuelle temperaturer som normalt. Desuden kan man se de indstillede temperaturer ved at trykke hhv SET1 og SET2.

Børnesikringen annulleres ved at trykke "op og ned" knapperne samtidig. Efter ca 3 sek blinker "Pon" i displayet og temperaturen kan indstilles.

Temperaturindstilling i top.

Tryk på SET1. Herefter kan temperaturen i toppen af skabet reguleres op og ned med "op og ned" knapperne. Temperaturen kan reguleres fra 8 til 22 °C, dog således at temperaturen ikke kan stilles koldere end den aktuelle setpunkt for den nederste temperaturføler.

Temperaturindstilling nederst i skabet.

Tryk på SET2. Herefter kan temperaturen nederst i skabet reguleres op og ned med "op og ned" knapperne. Temperaturen kan reguleres fra 5 til 22 °C, dog således at temperaturen ikke kan stilles varmere end den aktuelle setpunkt for den øverste temperaturføler.

Alarmer.

Der er en underalarm for den kolde temperaturføler og en overalarm for den varme temperaturføler.

Alarmen består dels af en beeper og af en advarsel på displayet. (🔊)

Alarm for høj temperatur: beep lyd + display skift mellem HtA og aktuel temperatur.

Alarm for lav temperatur: beep lyd + display skift mellem LtA og aktuel temperatur.

Alarmtemperaturen afhænger af setpunkterne.

Beep-lyden kan annulleres ved et tryk på en tilfældig termostatknop.

For at fjerne display alarmer skal on/off knappen trykkes ind. Først for slukke alarmer. Derefter igen for genopstart af kompressor.

Døralarm

Når døren har været åbnet mere end 2 minutter aktiveres døralarmen.

Lyset.

For at slukke lyset, trykkes én gang på ✨

Permanent belysning

For præsentation af Deres vin, kan De vælge at have lyset tændt permanent ved at trykke på lyssymbolet ✨ to gange.

For at slukke for lyset, trykkes igen på ✨ .

Fler-zone indstilling for serverings-temperering.

Typisk indstilling for denne anvendelse er en top/bund indstilling på 16/6. Med denne indstilling vil temperaturene fordele sig ned igennem skabet, til opbevaring af forskellige vintyper efter følgende fordeling, fra top mod bund:

- tunge rødvine +16 til +19 °C
- Rosé og lette rødvine +12 til +16 °C
- hvidvin +10 til +12 °C
- champagne og mousserende vine +6 til +8 °C

Enkelt-zone indstilling for langtidslagring.

For langtidsopbevaring af vine anbefales en top/bund indstilling på 12/12°C.

Med samme indstilling i top og bund vil kølesystemet skabe en jævn temperatur i hele skabet.

Dog vil omgivelsernes temperatur trænge langsomt ind gennem skabets dør og sider, og forårsage en lille temperaturforskel mellem top og bund. Skabet vil styre ind i bunden efter den indstillede temperatur, og afvigelsen vil derfor være i toppen.

Forskellen vil ligge mellem 0 – 3 °C, afhængig af omgivelsestemperaturen.

Afrimning, rengøring og vedligeholdelse

Automatisk afrimning af køleskabet.

Afrimning af køleskabet sker automatisk, smeltevandet løber gennem et rør ned til tøvandsskålen der sidder oven på kompressoren. Vandet fordamper på grund af varmen fra kompressoren. Tøvandsskålen bør gøres ren engang imellem.

Rengøring.

Før rengøring påbegyndes skal stikproppen fjernes fra stikkontakten. Skabet rengøres bedst med en opløsning af lunkent vand tilsat lidt opvaskemiddel (max. 65 °C). Anvend ikke rengøringsmidler der kan ridse. Brug en blød klud. Vask efter med rent vand og tør grundigt af. Tøvandsrenden, hvor kondensvandet fra fordamperen løber ned i, sidder i bunden af bagvæggen inde i skabet. Sørg for at den er ren. Brug et desinfektionsmiddel, som f.eks. rodalon, der skal dryppes i tøvandsafløbet et par gange om året. Rens med en piberenser eller lignende.

Brug aldrig skarpe eller spidse genstande. Tætningslisten rundt ved døren kræver jævnlig rengøring for at undgå misfarvning og sikre lang holdbarhed. Brug rent vand.

Efter rengøring af dørens tætningsliste bør du kontrollere om den fortsat slutter tæt.

På rygkondensator, kompressoren og i kompressorrummet fjernes støvet bedst med en støvsuger.

Fejlfindingsliste

Fejl	Mulig årsag	Afhjælpning
Skabet virker ikke.	Skabet er slukket. Strømsvigt; sikringen er slået fra; netstikket er ikke sat rigtigt i.	Tryk på tænd/sluk knappen. Kontrollér om strømmen er tilsluttet. Sikringen skal være slået til.
Der løber vand i bunden af køleskabet.	Tøvandsafløbsrøret er tilstoppet.	Rens tøvandsrenden og afløbs-hullet i bagvæggen.
Vibrationer eller generende støj.	Skabet står skævt. Skabet hviler op mod andre køk-kenelementer. Beholdere eller flasker berøre hinanden i skabet.	Indstil skabet med et vaterpas. Ryk skabet væk fra køkkenel-ementerne eller apparater, som står umiddelbart op ad skabet. Sørg for afstand mellem flasker og/eller beholdere.
Kompressor kører konstant.	Høj rumtemperatur.	Sørg for god ventilation.
Styringen viser P1	Topføleren er afbrudt eller kort-sluttet	Tilkald service. Hele skabet styrer efter varmeste setpunkt, indtil fejlen er udbedret.
Styringen viser P2	Bundføleren er afbrudt eller kortsluttet.	Tilkald service. Hele skabet styrer efter varmeste setpunkt, indtil fejlen er udbedret.

Reklamation, reservedele og service

Reklamationsretten

Såfremt der konstateres fejl ved produktet, kan De over for leverandøren gøre brug af reklamationsretten ifølge gældende lovgivning. Producenten skal for egen regning afhjælpe fabrikations- og materialefejl, der konstateres ved apparatets normale brug under forudsætning af, at apparatet er købt som fabriksnyt i Danmark. For Grønland og Færøerne gælder særlige bestemmelser.

Såfremt det skønnes nødvendigt at apparatet indsendes til værksted, sker indsendelse og returnering for producentens regning og risiko.

Der er ikke dækning for fejl eller skader direkte eller indirekte opstået ved fejlbetjening, misbrug, mangelfuld vedligeholdelse, forkert indbygning, opstilling eller tilslutning. Det samme gælder for brand, ulykke, lynnedslag, spændingsvariationer eller andre elektriske forstyrrelser som f.eks. defekte sikringer eller fejl i forsyningsnettets elektriske installationer.

Reparationer udført af andre end de anviste reparatører, og i det hele taget fejl og skader, som leverandøren kan godtgøre skyldes andre årsager end fabrikations- og materialefejl, er ikke omfattet af reklamationsretten.

Vær opmærksom på, at ved indgreb i apparatets opbygning, og ved ændring af apparatets komponentbestykning bortfalder garanti og produktansvar og apparatet kan ikke lovligt anvendes. Godkendelse anført på mærkeskilt er ligeledes ugyldig.

Transportskader, der konstateres hos forbrugeren, er primært en sag mellem forbruger og forhandler, dvs. forhandler må drage

omsorg for, at forbrugeren stilles tilfreds, inden du tilkalder serviceassistance, bedes du kontrollere de fejlmuligheder, du selv kan afhjælpe. (Se brugsanvisningen)

Såfremt dit krav om afhjælpning er uberegtiget, eksempelvis hvis apparatets svigt skyldes en sprunget sikring eller en fejlbetjening, må du selv betale de omkostninger, der er forbundet med at have tilkaldt serviceassistance.

Reservedele

Angiv venligst type- og serienummer samt produkt nummer, når du bestiller reservedele.

Disse oplysninger finder du på typeskiltet. Typeskiltet indeholder forskellige tekniske oplysninger, samt type- og serienummer. Husk altid at bruge autoriserede håndværkere, hvis der er noget der skal repareres eller udskiftes!

The diagram shows a rectangular label on a device. The label has two main sections: 'Type... xxxx' on the left and 'Serial No....xxxxxxx' on the right. Below these sections are two horizontal lines. At the bottom left of the label, there is a small box containing 'xxxx' and another box containing '0-xxxxxxx'. At the bottom right, there is a small icon of a crossed-out hammer and screwdriver. An arrow points from the text 'Produkt nr.' below to the '0-xxxxxxx' box.

Bortskaffelse

Brugerinformation om indsamling og bortskaffelse af elektriskrot og brugte batterier



Disse symboler på produkter, emballage og/eller ledsagedokumenter betyder, at brugte elektriske og elektroniske produkter og batterier ikke må smides ud som almindeligt husholdningsaffald. Sådanne gamle produkter og batterier skal indleveres til behandling, genvinding resp. recycling i henhold til gældende nationale bestemmelser samt direktiverne 2002/96/EF og 2006/66/EF.

Ved at bortskaffe sådanne produkter og batterier på korrekt vis hjælper du med til at beskytte værdifulde ressourcer og imødegå de negative påvirkninger af det menneskelige helbred og miljøet, som vil kunne være følgen af usagkyndig affaldsbehandling.

Ønsker du mere udførlig information om indsamling og recycling af gamle produkter og batterier, kan du henvende dig til din kommune, deponeringselskabet eller stedet, hvor du har købt produkterne.

Usagkyndig bortskaffelse af elektriskrot og batterier kan eventuelt udløse bødeforlæg.



For kommercielle brugere i Den Europæiske Union

Når du ønsker at kassere elektriske eller elektroniske apparater, bedes du henvende dig til din forhandler eller leverandør for nærmere information.

[Information om bortskaffelse i lande uden for Den Europæiske Union]

Disse symboler gælder kun inden for Den Europæiske Union. Hvis du ønsker at afhænde dette produkt, skal du rette henvendelse til de lokale myndigheder eller din forhandler. Her kan du få oplysninger om, hvordan du bedst kommer af med produktet.

Information om batterisymbol:



Dette symbol kan optræde sammen med et kemisk symbol. I så fald opfylder det kravene for det direktiv, som er blevet fastlagt for det pågældende kemikalie.

DK Ret til ændringer forbeholdes.

8110012 rev 01